

КОНДИЦИОНЕРЫ НАПОЛЬНО-ПОТОЛОЧНОГО ТИПА
(МУЛЬТИСПЛИТ СИСТЕМЫ КЛАССА ВОЗДУХ - ВОЗДУХ С
ТЕПЛОВЫМ НАСОСОМ)

ПАСПОРТ
Руководство
пользователя

Модели серии MULTI LIBERTY
с инвертором
2010-2011



HSFU 356 X
HSFU 356 X-1
HSFU 536 X



R410A

НОККАИДО

ВНИМАНИЕ!
Пожалуйста, перед началом работы с оборудованием внимательно прочтите
руководство пользователя.

СОДЕРЖАНИЕ

ОБЩИЕ СВЕДЕНИЯ	3
МЕРЫ ПРЕДОСТОРОЖНОСТИ	6
ВНЕШНИЙ ВИД И СХЕМА РАБОТЫ ВНУТРЕННЕГО И НАРУЖНОГО БЛОКОВ.....	11
СВЕТОДИОДНЫЕ ИНДИКАТОРЫ НА ДИСПЛЕЕ ВНУТРЕННЕГО БЛОКА.....	12
ИНФРАКРАСНЫЙ ПУЛЬТ ДИСТАНЦИОННОГО УПРАВЛЕНИЯ.....	13
РЕЖИМЫ РАБОТЫ: НАГРЕВ, ОХЛАЖДЕНИЕ, ВЕНТИЛЯТОР	17
РЕЖИМ РАБОТЫ: ОСУШЕНИЕ	18
РЕЖИМ РАБОТЫ: АВТО	19
ФУНКЦИЯ ТАЙМЕРА	20
РЕЖИМ РАБОТЫ: ЕСО (ЭНЕРГОСБЕРЕГАЮЩИЙ).....	22
ВЫБОР НАПРАВЛЕНИЯ ПОДАЧИ ВОЗДУХА.....	23
ЭКСТРЕННЫЙ И ТЕСТОВЫЙ ЗАПУСК.....	24
ПЛАНОВОЕ ОБСЛУЖИВАНИЕ, СОВЕТЫ ПО ПРИМЕНЕНИЮ	25
ПОИСК И УСТРАНЕНИЕ НЕИСПРАВНОСТЕЙ	30
ПОВТОРНЫЙ ЗАПУСК ПОСЛЕ НАРУШЕНИЯ ЭЛЕКТРОСНАБЖЕНИЯ.....	33

ОПИСАНИЕ ОСОБЕННОСТЕЙ ОБОРУДОВАНИЯ

ЭКОЛОГИЧЕСКИ БЕЗВРЕДНЫЙ ХЛАДАГЕНТ R410A

Хладагент R410A не вредит озоновому слою, так как он не содержит хлорина.

ИНВЕРТОР ПОСТОЯННОГО ТОКА СПОСОБСТВУЕТ РЕГУЛИРОВАНИЮ ПОДАЧИ ЭЛЕКТРОЭНЕРГИИ

Мощность распределяется в соответствии с реальными потребностями работы оборудования, таким образом, обеспечивая значительную экономию энергии.

ИНФРАКРАСНЫЙ ПУЛЬТ ДИСТАНЦИОННОГО УПРАВЛЕНИЯ

Все доступные функции и режимы работы кондиционера могут быть активизированы и изменены при помощи пульта дистанционного управления, на ЖК-панели которого немедленно высветятся заданные рабочие параметры.

ТАЙМЕР АВТОМАТИЧЕСКОГО ПУСКА И ОСТАНОВКИ РАБОТЫ ОБОРУДОВАНИЯ

Функция ТАЙМЕР ON позволяет запрограммировать время начала работы кондиционера в течение 24 часов. Промежутки времени таймера составляют 30 минут, в случае когда устанавливаемое время не превышает 10 часов. Если время включения таймера превышает 10 часов, то промежутки устанавливаемого времени составляют 1 час.

Функция ТАЙМЕР OFF позволяет запрограммировать время выключения кондиционера в течение 24 часов. Промежутки времени таймера составляют 30 минут, в случае когда устанавливаемое время не превышает 10 часов. Если время включения таймера превышает 10 часов, то промежутки устанавливаемого времени составляют 1 час.

Время включения и/или выключения кондиционера может быть последовательно запрограммировано в течение 24 часов.

РЕЖИМ РАБОТЫ: ОСУШЕНИЕ

При выборе режима работы "DRY" ("Осушение"), кондиционер резко снижает уровень влажности в помещении, а также поддерживает комнатную температуру на постоянном, установленном, уровне.

УСОВЕРШЕНСТВОВАННАЯ СИСТЕМА УПРАВЛЕНИЯ ВЕНТИЛЯТОРОМ ВНУТРЕННЕГО БЛОКА

Терморегулирующее ограничение работы. С целью предотвращения выбросов холодного воздуха, в режиме: Нагрев, при достижении нужной комнатной температуры, компрессор приостанавливает работу, и скорость вентилятора внутреннего блока снижается.

Сохранение тепла. В режиме: Нагрев вентилятор внутреннего блока включается через 5 минут после начала работы кондиционера, т.е. при достижения необходимой температуры теплообменника внутреннего блока.

УПРАВЛЕНИЕ ФУНКЦИЕЙ РАЗМОРАЖИВАНИЯ ПРИ ПОМОЩИ МИКРОПРОЦЕССОРА (РЕЖИМ НАГРЕВА)

Микропроцессор на печатной плате фиксирует все снижения теплопроизводительности кондиционера, вызванные образованием изморози на теплообменнике наружного блока, и отправляет сигнал автоматического размораживания; при активизации этой функции на дисплее загорается световой индикатор.

УПРАВЛЕНИЕ ТЕРМОРЕГУЛЯТОРОМ ПРИ ПОМОЩИ МИКРОПРОЦЕССОРА

Использование микропроцессора в управлении терморегулятором позволяет значительно сократить потребление энергии, а также создает дополнительный комфорт, т.к. уровень температуры в помещении постоянно и точно сканируется.

АВТОМАТИЧЕСКОЕ УПРАВЛЕНИЕ СКОРОСТЬЮ ВЕНТИЛЯТОРА ВНУТРЕННЕГО БЛОКА

Исходя из разницы комнатной и установленной температуры, вы можете контролировать воздушный поток внутреннего блока на каждой стадии его работы. Управление соответствующими потоками воздуха позволяет сократить время необходимое для достижения нужной температуры как в режиме Охлаждения, так и в режиме Нагрева.

АВТОМАТИЧЕСКОЕ УПРАВЛЕНИЕ ВОЗДУШНЫМИ ЗАСЛОНКАМИ

При помощи пульта дистанционного управления можно задать желаемое положение воздушных заслонок.

- При нажатии кнопки "AIR DIRECTION" ("Направление воздушного потока"), вы можете выбрать необходимый угол наклона вертикальных заслонок. Заданный угол наклона заносится в память и, в следующий раз кондиционер начнет работу в ранее заданном положении вертикальных заслонок.

- При нажатии кнопки "SWING" ("Качание")  заслонки будут непрерывно качаться вверх и вниз, таким образом, ускоряя процесс циркуляции воздуха в помещении.

- При нажатии кнопки "SWING" ("Качание")  заслонки будут непрерывно качаться вправо и влево и наоборот.

АВТОМАТИЧЕСКИЙ ПОВТОРНЫЙ ЗАПУСК ОБОРУДОВАНИЯ ПОСЛЕ НАРУШЕНИЯ ЭЛЕКТРОСНАБЖЕНИЯ

- При нарушении электроснабжения кондиционер немедленно прекращает работу.
- Как только питание восстановлено, на блоке начинает мигать индикатор РАБОТЫ. Это значит, что кондиционер автоматически начнет работу через 3 минуты, после восстановления электроснабжения. Таким образом, для возобновления работы не требуется нажимать кнопку ВКЛ\ВЫКЛ на пульте дистанционного управления. Настройки, также, останутся прежними.

ДИАГНОСТИКА И ЗАЩИТНЫЕ ФУНКЦИИ

Основные неисправности кондиционера отображаются в виде кодифицированных сигналов светодиодных индикаторов на панели внутреннего блока, что позволяет достаточно точно определить характер неисправности.

Защитная функция: 3-минутная задержка. Это средство защиты наружного блока от повреждений компрессора в результате непредвиденной остановки работы оборудования. Эта функция эффективна в случаях неисправности, сбоев в электроснабжении, отключении системы и т.д. Таким образом, наружный блок не может начать работу в течение 3 минут после отключения работы системы. В течение этого времени внутренний блок также не может начать работу.

ОБЩИЕ СВЕДЕНИЯ

Рекомендуемые условия работы

Для того чтобы обеспечить наилучшие показатели работы оборудования, рекомендуется обеспечить следующие условия работы:

РАБОТА В РЕЖИМЕ: ОХЛАЖДЕНИЕ	Температура наружного воздуха:	от 0°C до 50°C
	Комнатная температура:	от 17°C до 30°C
	ВНИМАНИЕ! Относительная влажность помещения должна быть менее 80%. При работе кондиционера в условиях большей влажности, теплообменник может покрыться изморозью.	
РАБОТА В РЕЖИМЕ: НАГРЕВ	Температура наружного воздуха:	от -15°C до 24°C
	Комнатная температура:	от 17°C до 30°C

Использование кондиционера в условиях отличных от вышеуказанного диапазона температур может повлиять на встроенные защитные функции и, таким образом, система может приостановить работу.

ПРИМЕЧАНИЕ: Если оборудование работает в помещениях, взаимодействующих с масляными парами, летучими или токсичными веществами, то они могут покрыть слоем и закупорить теплообменник внутреннего блока. Кроме того, на наружных блоках, установленных вблизи моря, могут образовываться соляные отложения. Если их не снимать, в скором времени они разрушат оборудование. В любом случае, свяжитесь со Службой Технической Поддержки с просьбой об оказании технической помощи.

МЕРЫ ПРЕДОСТОРОЖНОСТИ

Перед началом работы, пожалуйста, внимательно прочтите Руководство Пользователя. В Руководстве Пользователя содержится важная информация по установке, эксплуатации и обслуживании кондиционеров, а также советы по обеспечению личной безопасности при работе с оборудованием.

Производитель не несет ответственности за повреждения и вред, нанесенный в результате несоблюдения правил, указанных в Руководстве Пользователя.

Ликвидация старого кондиционера

Перед ликвидацией старого кондиционера, пожалуйста, удостоверьтесь, что он находится в нерабочем состоянии и произведите ликвидацию, соблюдая все меры предосторожности. Отключите его от сети электропитания, чтобы избежать возможность поражения электротоком.

Помните, что в кондиционере содержится жидкий хладагент, которому требуется специализированная утилизация.

Полезные материалы, входящие в состав кондиционера, могут быть переработаны. Для получения любой информации о соответствующей утилизации отходов свяжитесь с местным Центром Утилизации Отходов или с Представителем компании - производителя.

Пожалуйста, удостоверьтесь, что трубопровод кондиционера не был поврежден до того, как его передали в Центр Утилизации Отходов.

Выбрав соответствующий, не загрязняющий, способ утилизации оборудования, вы вносите вклад в защиту окружающей среды.

Ликвидация упаковки нового кондиционера

Все упаковочные материалы вашего нового оборудования могут быть утилизированы без какого-либо вреда окружающей среде.

Картон можно поломать или порезать на мелкие куски и отдать в Центр Утилизации Отходов. Упаковочный пакет сделан из полиэтилена, а пенополиэтиленовый слой не содержит фторхлор замешанный углеводород.

Все материалы упаковки можно передать в Центр сбора отходов и, после соответствующей переработки, использовать вновь.

Всю необходимую информацию о центрах сбора отходов и макулатуры вашего района вы можете получить в органах местного управления.

Общие предупреждения по соблюдению техники безопасности

- Не эксплуатируйте неисправный кондиционер. Если вы сомневаетесь в его исправности, свяжитесь с продавцом оборудования.
- Эксплуатация кондиционера должна выполняться в строгом соответствии с инструкцией, приведенной далее.
- Не допускайте повреждения любых частей кондиционера, в которых содержится хладагент. Запрещено протыкать трубопровод острыми предметами, давить на него или его скручивать, а также разрывать защитный материал на трубопроводе. Хладагент может выбить струей и попасть в глаза, что может нанести вред вашему здоровью.
- Не закрывайте вентиляционную решетку и не создавайте препятствий для прохождения через нее воздуха. Не вставляйте пальцы или другие предметы в входное/ выходное отверстие или в автоматические заслонки.
- Не позволяйте детям играть с кондиционером. Детям запрещается сидеть на наружном блоке.
- Оборудование не предназначено для управления детьми или нетрудоспособными людьми без надлежащего присмотра.
- Все электротехнические работы должны проводиться в соответствии с местными законами. В случае повреждения кабеля электропитания, он должен быть заменен либо представителем компании-производителя, либо квалифицированным специалистом. Размеры кабеля электропитания и соединительных проводов должны соответствовать характеристикам кондиционера (текущее значение и размер потребляемой мощности).
- Если предохранители печатной платы вышли из строя, их следует заменить на новые того же размера и типа.
- После установки разъем электропитания должен быть надежно установлен.
- Отработанные батареи (в пульте дистанционного управления) следует отнести в специальное место утилизации.
- Обязательно отключайте кондиционер от сети питания перед тем, как открыть решетку воздухозаборника. Не пытайтесь отключить кондиционер, потянув за шнур питания. Крепко возьмитесь за вилку и достаньте ее из разъема питания.

МЕРЫ ПРЕДОСТОРОЖНОСТИ





- Строго придерживайтесь инструкций, указанных в руководстве.
- Внутри системы кондиционирования находится охлаждающий контур с газообразным хладагентом R410A под давлением. **Никогда не отсоединяйте трубопровод с хладагентом или соединительные стыки.**
- Не совершайте никаких действий с клапанами внутреннего блока и соединениями наружного блока.
- Держите это руководство в легкодоступном месте, чтобы иметь возможность в любое время обратиться к нему за информацией.
- Если кондиционер перевозят и заново устанавливают в другом месте, руководство пользователя следует приложить к оборудованию.

ИНСТРУКЦИЯ ПО ТЕХНИКЕ БЕЗОПАСНОСТИ

- Пожалуйста, до начала работы с кондиционером, внимательно прочтите следующие Инструкции по Технике Безопасности.
- Строгое соблюдение всех инструкций, указанных в "Руководстве Пользователя" позволит избежать травм и несчастных случаев, а также гарантирует исправную и долгую работу оборудованию.
- В зависимости от степени серьезности потенциального риска и повреждений, правила в Инструкции разделены на 2 типа: "Предупреждение" и "Предостережение". Внимательное следование Инструкции необходимо для обеспечения личной безопасности и безопасности окружающей среды в месте, где установлено оборудование.
- Следующие инструкции касаются установки кондиционера. Они приведены в "Руководстве Пользователя" для того, чтобы Пользователь мог проверить правильно ли оборудование было установлено. Если оборудование было установлено неправильно - процесс установки не соответствовал инструкциям, пожалуйста, свяжитесь с продавцом или с уполномоченной Службой технической Поддержки.

Пользователь никогда не должен самостоятельно чинить, устанавливать или модифицировать оборудование.



Объяснение значения символов

- | | |
|---|--|
|  | ПРЕДОСТЕРЕЖЕНИЕ Этот символ указывает на существование риска серьезных травм или смерти. |
|  | ПРЕДУПРЕЖДЕНИЕ Этот символ указывает на существование риска повреждений или ущерба собственности. |
|  | Запрет. Запрещено выполнять определенные действия или процедуры, т. к. это может навредить человеку или имуществу. |
|  | Обязанность. Необходимые к исполнению действия или процедуры, невыполнение которых может иметь негативные |





МЕРЫ ПРЕДОСТОРОЖНОСТИ



Установка Оборудования

Никогда не пытайтесь самостоятельно установить оборудование, т.е. без помощи квалифицированных специалистов. Не пытайтесь чинить оборудование самостоятельно. Чтобы получить доступ к деталям кондиционера, необходимо открыть или снять наружную панель, что предполагает воздействие с источником высокого напряжения. Даже при отключении электропитания, не всегда можно избежать риска электрического шока.

 ПРЕДОСТЕРЕЖЕНИЕ	
<ul style="list-style-type: none"> Для установки оборудования, пожалуйста, свяжитесь с Продавцом или с уполномоченной Службой Технической Поддержки. Не пытайтесь самостоятельно установить кондиционер. Неправильная установка оборудования может привести к электрическому шоку, повреждениям, утечке воды или воспламенению. 	
<ul style="list-style-type: none"> Для проведения технического осмотра, ремонта и гарантийного технического обслуживания оборудования, пожалуйста, свяжитесь с Продавцом или с уполномоченной Службой Технической Поддержки. 	













Пожалуйста, удостоверьтесь, что установка оборудования была выполнена в соответствии со следующими указаниями:

 ПРЕДУПРЕЖДЕНИЕ	
<ul style="list-style-type: none"> В процессе установки должны быть приняты все меры профилактики утечки хладагента. В случае повышенной концентрации газообразного хладагента в комнате, может возникнуть нехватка кислорода. 	
<ul style="list-style-type: none"> Во избежании сбоев работы оборудования, возгорания или взрыва, не устанавливайте кондиционер вблизи открытого огня, источников тепла или огнеопасного газа. 	
<ul style="list-style-type: none"> Во избежании получения электрического шока, удостоверьтесь, что в систему электропитания кондиционера был установлен автоматический выключатель. 	
<ul style="list-style-type: none"> При установке оборудования в небольших помещениях, необходимо принять все меры профилактики, чтобы в случае утечки, уровень хладагента в помещении не превышал допустимый, иначе это вызовет удушье. 	

 ПРЕДУПРЕЖДЕНИЕ	
<ul style="list-style-type: none"> Удостоверьтесь, что установка сливного шланга и дренажной трубы была выполнена правильно. Неправильная установка или обслуживание может вызвать утечку воды. 	
<ul style="list-style-type: none"> Удостоверьтесь, что Наружный и Внутренний блоки правильно заземлены. Неправильное заземление может вызвать электрошок. 	 
<ul style="list-style-type: none"> Для этого типа оборудования необходим специальный автоматический выключатель с соответствующими механизмами, защищающими от перегрузки тока и короткого замыкания (предохранители и автоматические выключатели). 	 











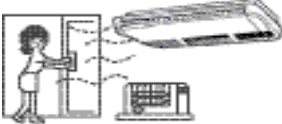

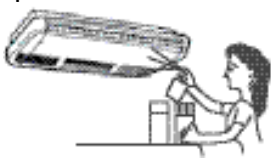







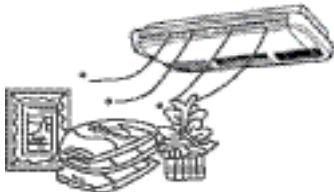

МЕРЫ ПРЕДОСТОРОЖНОСТИ

При эксплуатации оборудования соблюдайте меры предосторожности, приведенные в Таблице. Таким образом, вы обеспечите безопасное пребывание людей и животных, сохранность имущества и правильную работу кондиционера в помещении.

 ПРЕДОСТЕРЕЖЕНИЕ	
<p>При подключении к электропитанию соблюдайте правильную частоту и напряжение.</p> <p>220~230В, 50Гц</p>  	<p>Не подключайте кондиционер к разветвителю или к розетке, к которой подключены другие приборы. Не используйте переходные вилки.</p>  
<p>Плотно вставьте вилку кондиционера в розетку и удостоверьтесь, что она установлена надежно и плотно. Иначе, может произойти искровой разряд и воспламенение.</p>  	<p>Не ставьте тяжелые предметы на сетевой шнур кондиционера. Следите за тем, чтобы не повредить его. Не используйте непригодные или поврежденные сетевые шнуры.</p>  
<p>Не тяните за сетевой шнур, чтобы достать вилку из розетки. Таким образом, вы можете повредить сетевой шнур, розетку или вилку, что может привести к электрическому шоку или воспламенению.</p>  	<p>Не пытайтесь выключить кондиционер, достав вилку из розетки. Это может привести к электрическому шоку или к воспламенению. Для прекращения или начала работы кондиционера всегда используйте кнопку Вкл\ Выкл ("ON/OFF") на пульте управления.</p>  
<p>Не используйте удлинители. Не подключайте скрученный сетевой шнур.</p>  	<p>Никогда не прикасайтесь к переключателям, вилке или розетке мокрыми руками. Вы можете получить электрический шок.</p>  
<p>Если вы почувствовали запах гари, немедленно отключите кондиционер, выключите автоматический выключатель, нажав на "OFF" или на "0", и свяжитесь с уполномоченной Службой Технической Поддержки.</p>  	<p>Не вставляйте посторонние предметы в входное, либо выходное отверстие Наружного и Внутреннего блоков. Даже если вентиляторы прекратили работу, неожиданно они могут автоматически ее возобновить.</p>  
<p>Избегайте длительного пребывания под прямым холодным потоком воздуха, т. к. это может повредить вашему здоровью.</p>  	<p>Не направляйте воздушный поток непосредственно на детей, пожилых или недееспособных людей.</p>  

МЕРЫ ПРЕДОСТОРОЖНОСТИ

⚠ ПРЕДУПРЕЖДЕНИЕ

<p>При одновременной работе кондиционера и газовой горелки, в помещении следует усилить вентиляцию. Недостаточная вентиляция может вызвать недостаток кислорода.</p>  	<p>Не используйте аэрозольные балончики вблизи кондиционера. Не распыляйте жидкости и спреи на прибор.</p>  
<p>Не устанавливайте кондиционер вблизи газовых или электрических плит (конфорок, горелок).</p>  	<p>Следите за тем, чтобы прямой воздушный поток кондиционера не попадал на растения и животных.</p>  
<p>Во избежании поражения электрическим током, не распыляйте воду или другие жидкости на внутренний блок. При очистке кондиционера не брызгайте на него водой.</p>  	<p>Чтобы не испытывать недостатка кислорода, в ходе работы кондиционера, регулярно проветривайте помещение.</p>  
<p>Следите, чтобы продукты питания, растения, домашние питомцы, ценные вещи или предметы искусства не попадали под прямой воздушный поток кондиционера.</p>  	<p>Для достижения идеальных рабочих характеристик, следите, чтобы кондиционер работал в условиях рекомендованной температуры и уровня влажности. При работе в иных температурных условиях и при другом уровне влажности, в оборудовании могут возникнуть неполадки, как например, выделение конденсата из внутреннего блока.</p>  
<p>При необходимости, вы можете поменять предохранительные пробки на новые, соответствующего типа и размера. Никогда не используйте куски железа или меди, вместо нормальной пробки, т.к. это может вызвать поломку оборудования или возламенение.</p>  	<p>Не размещайте предметы непосредственно напротив кондиционера. Не блокируйте воздуховыпускное отверстие кондиционера.</p>  
<p>Не ставьте предметы на внутренний блок кондиционера. На верхней части блока расположена воздухораспределительная решетка, которую нельзя блокировать. Кроме того, тяжелые предметы могут нарушить устойчивость оборудования.</p>  	
<p>Не прикасайтесь к металлическим ребрам теплообменника Наружного и Внутреннего блоков, т.к. можно поранится об острые края пластин. Будьте внимательны при снятии решетки воздуховыпускного отверстия и при замене воздушных фильтров.</p> 	

ВНЕШНИЙ ВИД И СХЕМА РАБОТЫ ВНУТРЕННЕГО И НАРУЖНОГО БЛОКОВ

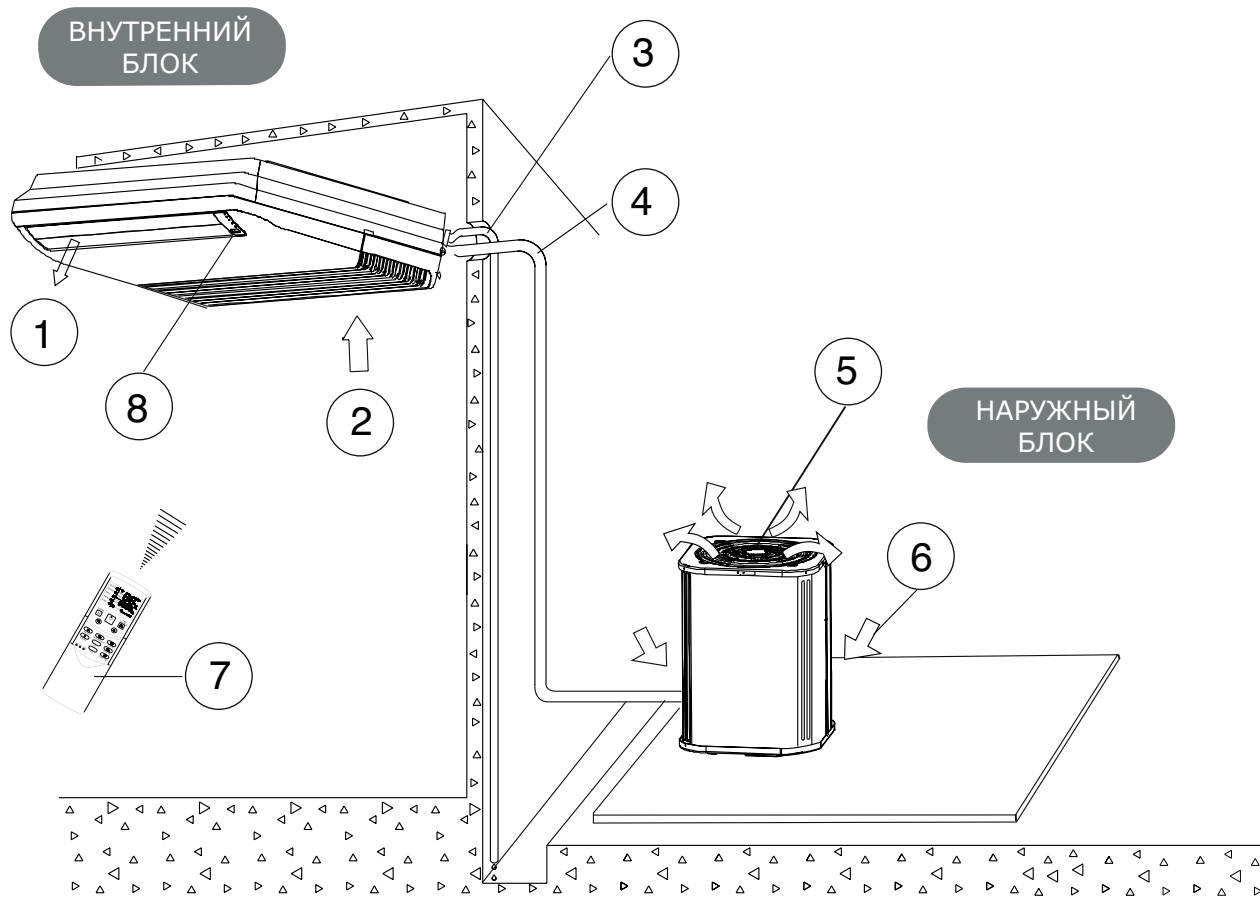

- 1 Заслонки воздуховыпускного отверстия
- 2 Воздухозаборное отверстие (с воздушным фильтром)
- 3 Дренажная труба
- 4 Трубы с хладагентом (газ/жидкость)
- 5 Воздуховыпускное отверстие
- 6 Воздухозаборник
- 7 Инфракрасный пульт дистанционного управления
- 8 Дисплей

ПРИМЕЧАНИЕ: Основной задачей представленного рисунка является показать Пользователю как функционирует оборудование в исправном состоянии. Однако реальный внешний вид оборудования может незначительно отличаться.

СВЕТОДИОДНЫЕ ИНДИКАТОРЫ НА ДИСПЛЕЕ ВНУТРЕННЕГО БЛОКА

Электронная система кондиционера способна диагностировать основные неполадки, которые отображаются на 4 светодиодных индикаторах на передней панели внутреннего блока. В соответствии с состоянием каждого из индикаторов (Вкл, мигает, Выкл), Служба Технической Поддержки может определить наиболее распространенные сбои в работе оборудования.

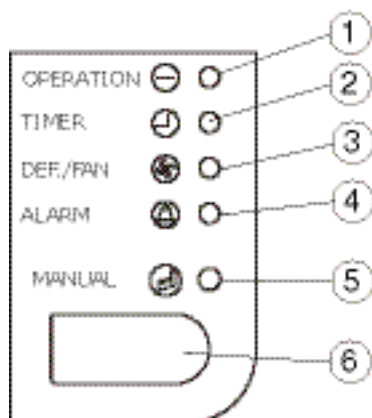

① ИНДИКАТОР РАБОЧЕГО СОСТОЯНИЯ

При подключении блока к источнику питания, индикатор начинает мигать. В ходе работы кондиционера индикатор прекращает мигать и горит непрерывно.

② ИНДИКАТОР ТАЙМЕРА

Индикатор загорается при включении функции Таймера (Запрограммированный пуск и/или остановка работы кондиционера).

③ ИНДИКАТОР DEF/FAN (РАЗМОРАЖИВАНИЕ/ ПРЕДВАРИТЕЛЬНОЕ НАГРЕВАНИЕ)

- Если в режиме Нагрева на теплообменнике наружного блока образовалась изморозь, то автоматически включается функция размораживания, а на дисплее внутреннего блока загорается индикатор.

- Индикатор также загорается, когда активизируется функция теплообменника внутреннего блока - Предварительный Нагрев. Это происходит, когда кондиционер работает в режиме Нагрева, для того чтобы избежать выбросов холодного воздуха (превентивная функция - anti-cold drafts).

④ АВАРИЙНЫЙ ИНДИКАТОР

Индикатор служит для сигнализации неисправности системы. Он загорается один или вместе с другими индикаторами. Неисправность вызывает остановку работы оборудования.

⑤ КНОПКА "РУЧНОГО" УПРАВЛЕНИЯ

Кнопка служит для включения кондиционера, в случае когда пульт управления недоступен, и для включения тестового режима работы Охлаждение.

⑥ Приемник сигнала

Он принимает сигналы от пульта дистанционного управления.

ИНФРАКРАСНЫЙ ПУЛЬТ ДИСТАНЦИОННОГО УПРАВЛЕНИЯ

Извлечение и/или замена батарей пульта дистанционного управления

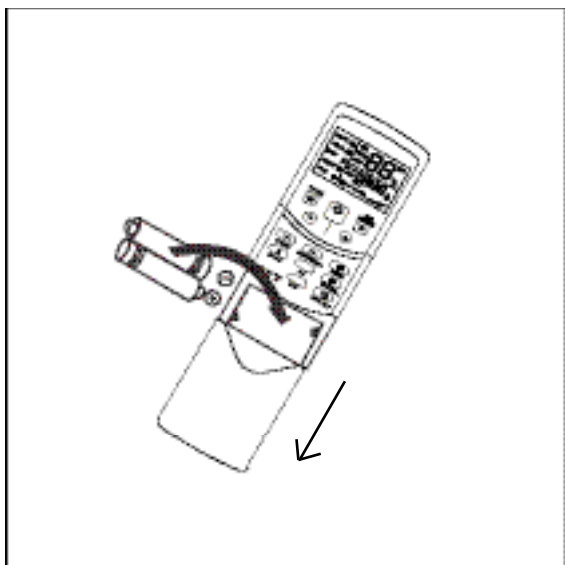

Для пульта дистанционного управления следует использовать 2 батареи типа "AAA" (1.5В).

- Снимите крышку отсека для батарей. Для этого сдвиньте ее в направлении стрелки, как показано на Рисунке сбоку.
- Замените отработанные батареи на новые. При замене, обратите внимание на соблюдение полярности.
- После замены батарей, нажмите кнопку RESET ("Сброс настроек") на пульте дистанционного управления.
- Прежде чем закрыть крышку отсека для батарей, убедитесь, что часы на панели пульта показывают "12:00" с мигающим знаком (:).

После замены батарей установите время на часах пульта дистанционного управления (см. далее).

ПРИМЕЧАНИЕ: Пожалуйста, используйте только новые батареи одной торговой марки и одного типа. Если вы в течение долгого времени не собираетесь использовать кондиционер, достаньте батареи из пульта, иначе, из-за возможности утечки кислоты, пульт может сломаться. Средний срок работы батарей приблизительно 6 - 12 месяцев. Батареи следует заменить, когда Внутренний блок перестал издавать звук приема сигнала или, если на пульте дистанционного управления не загорается индикатор передачи сигнала.

Установка и настройка времени на часах пульта дистанционного управления

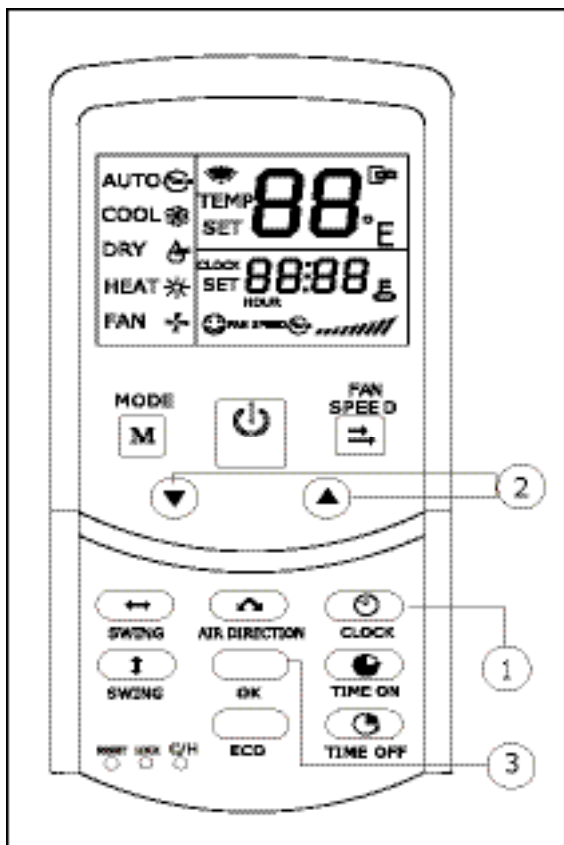

До начала работы кондиционера, установите время на часах пульта дистанционного управления, в соответствии с указаниями, приведенными в этом разделе.

Время на часах пульта дистанционного управления будет отображаться вне зависимости от того, работает кондиционер или нет.

• Исходная установка времени на часах

Когда в пульт вставлены батареи, на панели часов на пульте будет отображаться "12:00" с мигающим знаком (:).

1. Нажмите кнопку CLOCK ("Часы") и удерживайте ее в течение 5 секунд до тех пор, пока цифра, обозначающая ЧАСЫ, не начнет мигать.
2. Для установки часового значения используйте кнопки ADJUST ("Регулировка") (▲ - для увеличения времени, ▼ - для уменьшения времени). Одно нажатие на кнопку увеличивает или уменьшает значение времени на 1 час. Нажмите еще раз кнопку CLOCK ("Часы"): цифра, обозначающая количество минут начнет мигать. Используйте кнопки ADJUST ("Регулировка") ▲ и ▼ для установки количества минут.
3. Нажмите кнопку OK для подтверждения установленных параметров.

ИНФРАКРАСНЫЙ ПУЛЬТ ДИСТАНЦИОННОГО УПРАВЛЕНИЯ

Расположение и функции кнопок пульта дистанционного управления

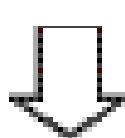
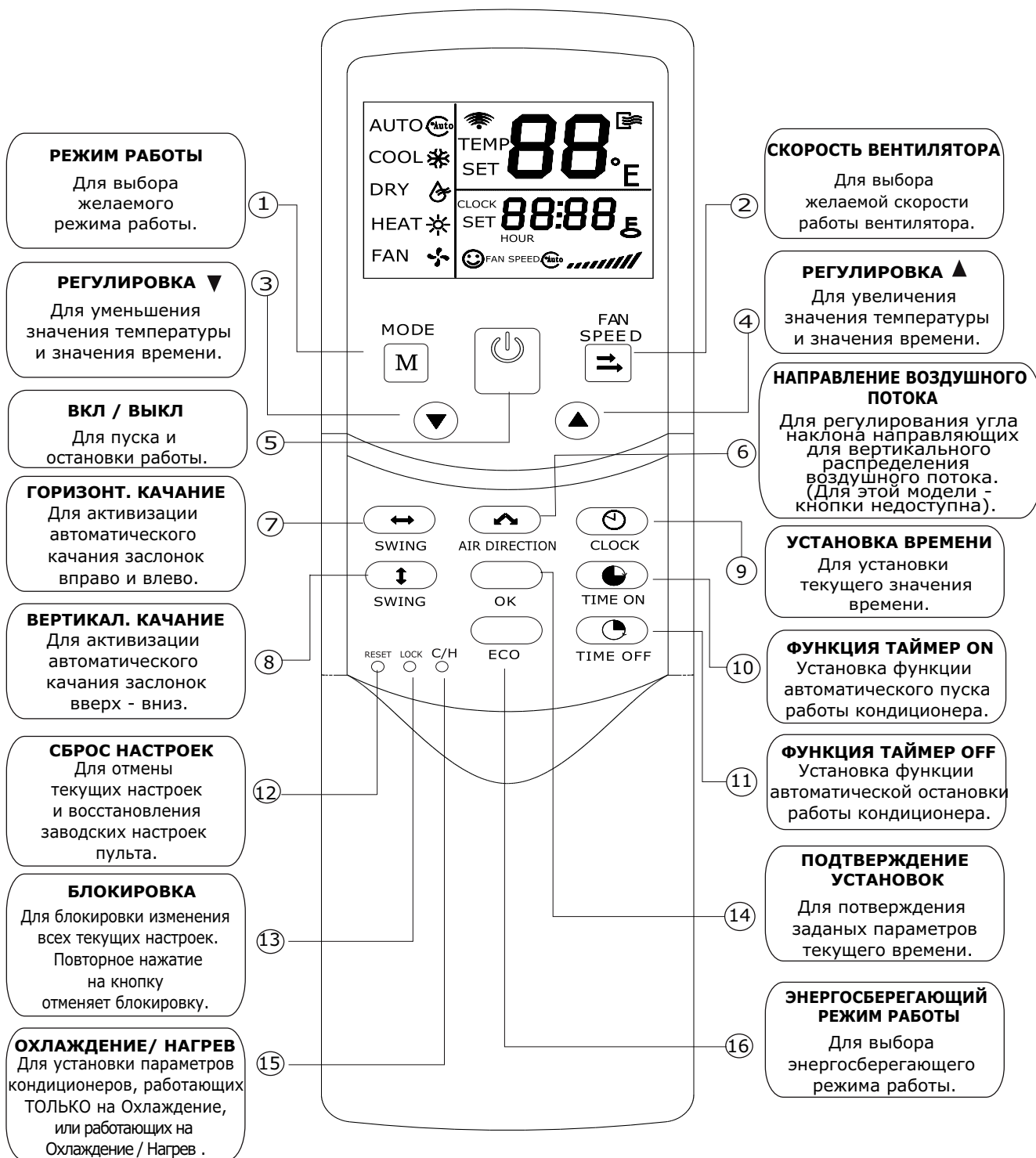

Для открытия сдвиньте крышку

ПРИМЕЧАНИЕ:

При нажатии кнопки RESET ("Сброс настроек"), часы на панели пульта будут показывать "12:00" с мигающим знаком (":") - это означает, что текущее значение времени не было еще установлено. Установки Таймера также были удалены. Для активизации функции Таймера, вам следует заново задать его параметры.

ВНЕШНИЙ ВИД И ФУНКЦИИ ИНДИКАТОРОВ СВЕТОДИДНОЙ ПАНЕЛИ

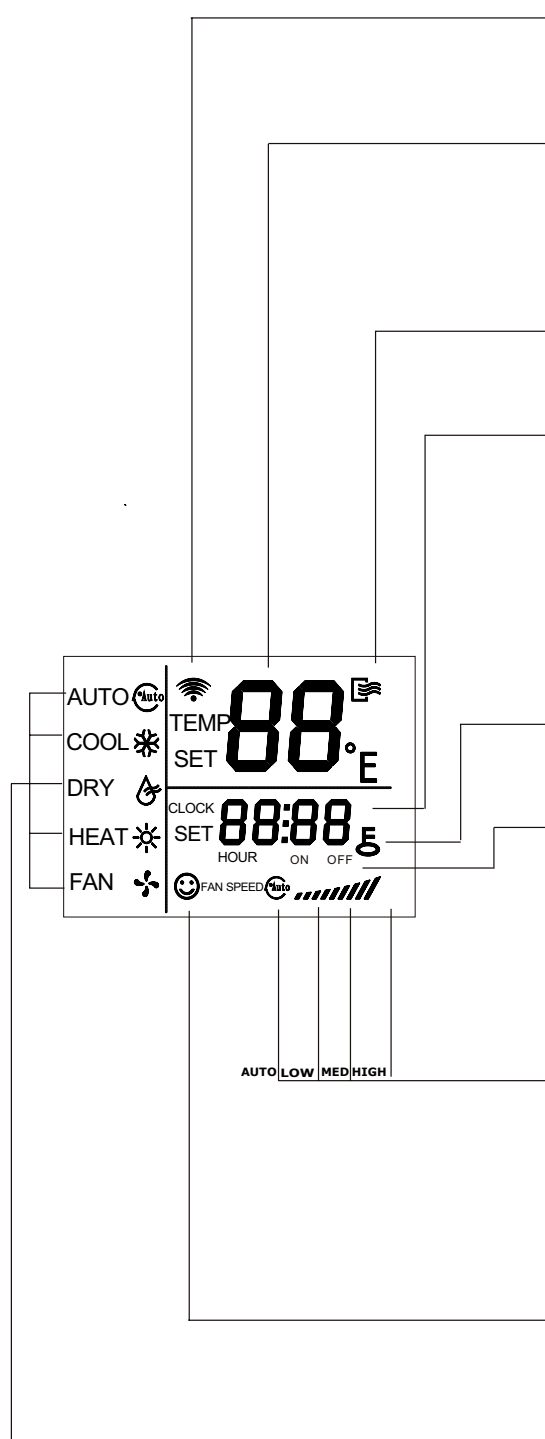

Индикатор ПЕРЕДАЧИ СИГНАЛА

При передачи сигнала пультом Внутреннему блоку, индикатор загорается.

Индикатор ЗНАЧЕНИЯ ТЕМПЕРАТУРЫ

Индикатор отображает установленную Пользователем температуру во всех режимах работы, за исключением режима "Вентилятор". Температура устанавливается при помощи кнопок "ADJUST" ▼ и ▲. Одним нажатием температура изменяется на 1°C.

Индикатор ВКЛ/ ВЫКЛ

Индикатор загорается при включении кондиционера.

Индикатор ЧАСОВ

Индикатор отображает текущее время. Если вы нажмете кнопку "CLOCK" и будете удерживать ее 5 секунд, индикатор, показывающий количество часов, начнет мигать. При повторном нажатии и удерживании кнопки "CLOCK", индикатор, показывающий количество минут, начнет мигать. Для установки текущего времени используйте кнопки ▼ и ▲ для подтверждения нажмите кнопку ОК.

Индикатор БЛОКИРОВКИ

При активизации функции блокировки, индикатор загорается.

Индикатор ФУНКЦИИ ТАЙМЕР ON и ТАЙМЕР OFF.

При установке функции таймера автоматического пуска работы, на дисплее отображается надпись "ON". При установке таймера автоматической остановки работы, на дисплее отображается надпись "OFF". Если установлены одновременно функции TIMER ON и TIMER OFF, на дисплее одновременно отображаются надписи "ON" и "OFF".

Индикатор СКОРОСТИ ВЕНТИЛЯТОРА

В соответствии с выбранной скоростью работы вентилятора, на дисплее соответственно загорается один из индикаторов: AUTO
LOW ("Медленно")
MED ("Средне")
HIGH ("Быстро").

Индикатор ЭНЕРГОСБЕРЕГАЮЩЕГО РЕЖИМА РАБОТЫ

Индикатор загорается при выборе функции "ECO" (энергосберегающий режим работы).

Индикатор РЕЖИМА РАБОТЫ

На дисплее отображается текущий режим работы кондиционера:
AUTO (АВТО)
COOL ("Охлаждение")
DRY ("Осушение")
HEAT ("Нагрев")
FAN ("Вентилятор").

ПРИМЕЧАНИЕ:

Все индикаторы, показанные на Рисунке выше, предназначены только для объяснения. В ходе реальной работы, на экране будут отображаться индикаторы, соответствующие выбранным Пользователем настройкам.

ИНФРАКРАСНЫЙ ПУЛЬТ ДИСТАНЦИОННОГО УПРАВЛЕНИЯ

Установка и правильное использование пульта дистанционного управления

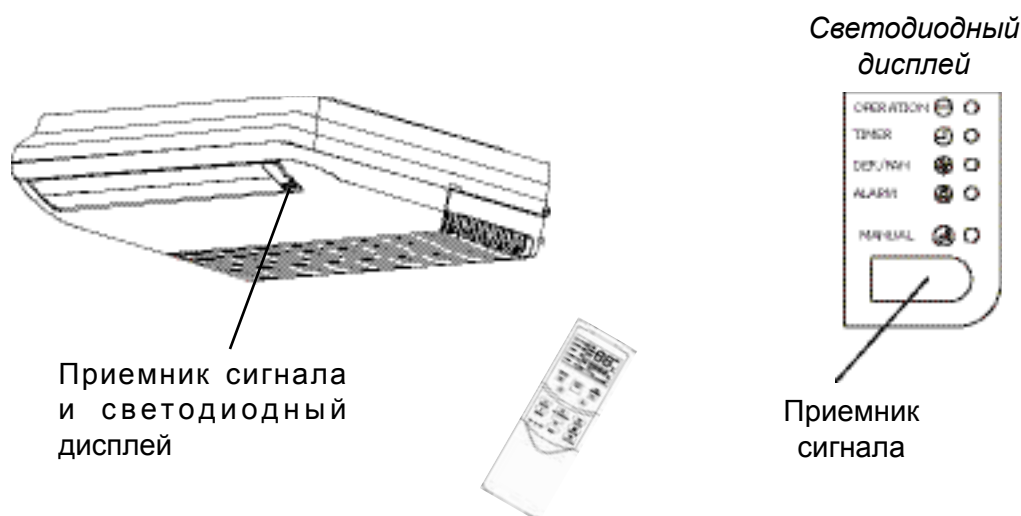

Максимально разрешенное расстояние: 8 метров





- 1) Удостоверьтесь, что 2 батарейки (типа "AAA", 1.5В) полностью заряжены и правильно установлены в специальном отсеке в пульте дистанционного управления, с учетом полярности, указанной на пульте. Средняя продолжительность работы батарейки составляет около 6 - 12 месяцев.
- 2) Для эффективного использования пульта дистанционного управления, его следует направить на Внутренний блок на расстоянии не более 8 м. от блока.
- 3) Если между пультом дистанционного управления и инфракрасным приемником сигнала на внутреннем блоке есть препятствия для передачи сигнала, как например, шторы, двери и т.д., то пульт не будет работать.
- 4) Пульт будет работать только под максимальным углом 30° вправо или влево от приемника сигнала. Если пульт прикреплен к стене, то он будет работать только на расстоянии 0.5 м вправо или влево от приемника сигнала на ВБ.
- 5) Если инфракрасный приемник сигнала Внутреннего блока находится под прямым солнечным светом, то пульт (и кондиционер, соответственно) вероятно не будет работать должным образом.
- 6) Во избежании помех сигналу, держите пульт дистанционного управления на расстоянии, как минимум, 1 метра от аппаратуры Hi-Fi, телевизора, радио и другой техники, вырабатывающей электромагнитные лучи.
- 7) Если появились сбои в работе пульта дистанционного управления, для того чтобы сбросить все текущие настройки и восстановить заводские настройки нажмите кнопку RESET ("Сброс всех настроек") на пульте. Установите местное время и проверьте, исправно ли работает пульт теперь.
- 8) Не мочите пульт дистанционного управления и следите, чтобы на него не попадала никакая жидкость.
- 9) Следует аккуратно обращаться с пультом дистанционного управления. Он не должен падать и на него нельзя класть тяжелые предметы. Не держите пульт вблизи источников тепла, таких как, обогреватели, кухонные плиты, электрические одеяла и т.д.
- 10) Для чистки пульта дистанционного управления нельзя использовать растворители или сильные чистящие средства. Лучше всего использовать чистую, мягкую сухую ткань.

РЕЖИМЫ РАБОТЫ: НАГРЕВ, ОХЛАЖДЕНИЕ, ВЕНТИЛЯТОР

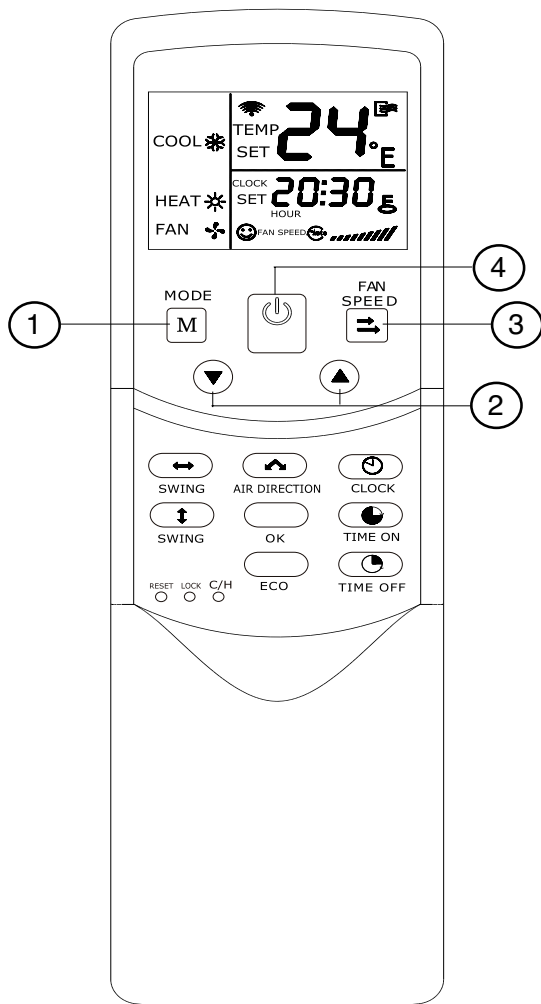
• Начало работы:

Подключите кондиционер к источнику питания: индикатор РАБОТЫ на панели внутреннего блока начнет мигать.



1. Для выбора желаемого режима работы, нажмите кнопку «MODE» ("Режим работы"):
 - COOL ("Охлаждение")
 - HEAT ("Нагрев")
 - FAN ("Вентилятор")
2. Для установки желаемой температуры используйте кнопки "ADJUST": ▼ и ▲
3. Для установки желаемой скорости вентилятора нажмите кнопку "FAN SPEED":
 - AUTO (АВТО) 
 - LOW ("Медленно") 
 - MED ("Средне") 
 - HIGH ("Быстро") 
4. Для включения кондиционера нажмите кнопку ON/OFF (вкл/выкл) : Светодиодный индикатор работы на панели внутреннего блока загорится постоянно.

• ПРИМЕЧАНИЕ:

- В случае частых остановок/запуска работы, кондиционер не сразу начнет работу. В результате активизации защитной функции компрессора, чтобы кондиционер заработал, необходимо подождать 3 минуты.

• Прекращение работы:

Для прекращения работы кондиционера нажмите кнопку ON/OFF (вкл/выкл).

РЕЖИМ РАБОТЫ: ОСУШЕНИЕ

• Начало работы:

Подключите кондиционер к источнику питания: индикатор Работы на панели Внутреннего блока начнет мигать.

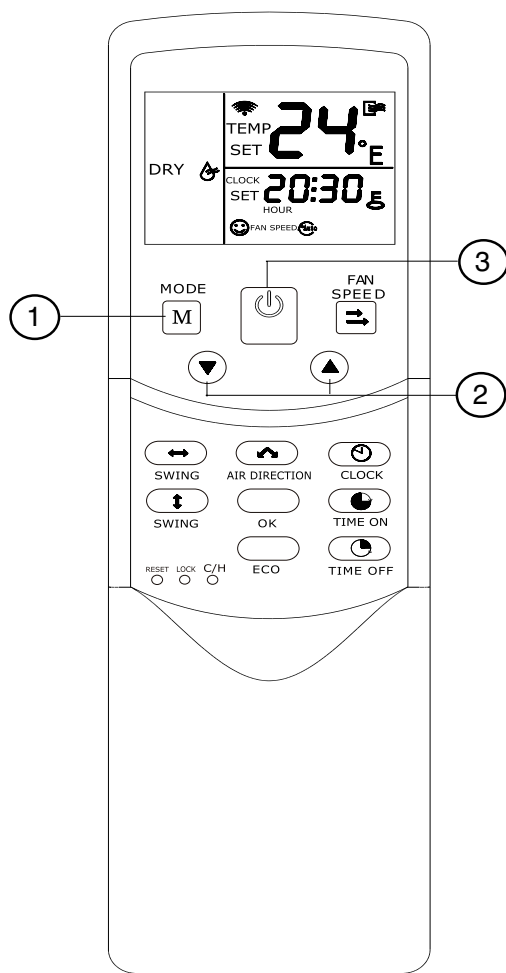

1. Для выбора режима работы: "Осушение", нажмите кнопку MODE ("Режим работы").
2. Для установки желаемой температуры используйте кнопки ADJUST ("Регулировка") ▼ и ▲.

- В режиме работы "Осушение", скорость работы вентилятора автоматически установлена на "АВТО", ее невозможно задать самостоятельно.

3. Для включения кондиционера нажмите кнопку "ON/OFF" (Вкл/Выкл): Индикатор РАБОТЫ на панели внутреннего блока загорится постоянно.

• ПРИМЕЧАНИЕ:

- В случае частых остановок/запуска работы, кондиционер не сразу начинает работу. В результате активизации защитной функции компрессора, чтобы кондиционер заработал необходимо подождать 3 минуты.

• Остановка работы:

Для прекращения работы кондиционера нажмите кнопку ON/OFF (вкл/выкл).

- В режиме "Осушение", микропроцессор кондиционера автоматически выбирает режим работы: "Охлаждение" или "Вентилятор", в зависимости от разницы между установленной температурой и температурой в помещении.
- Желаемый уровень температуры устанавливается за счет чередования режимов работы "Охлаждение" и "Вентилятор" при низкой скорости работы вентилятора.

При выборе режима работы “АВТО”, кондиционер работает в наиболее благоприятном режиме, исходя из температуры в помещении.

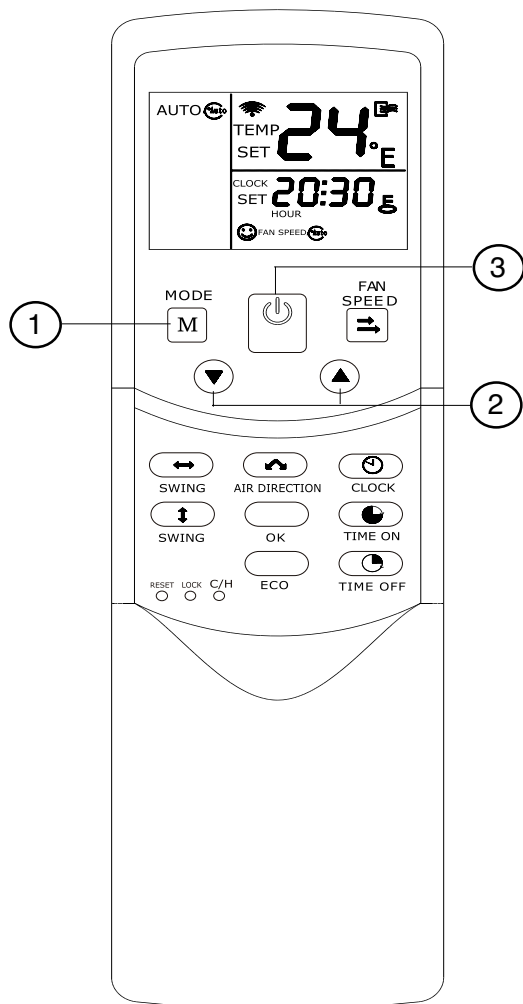

• Начало работы:

Подсоедините кондиционер к источнику питания: светодиодный индикатор РАБОТЫ на Внутреннем блоке начнет мигать.

1. Выберите режим “АВТО”. Для этого нажмите кнопку “MODE” (“Режим работы”).
2. Для установки желаемой температуры используйте кнопки “ADJUST” (“Регулировка”): ▼ и ▲.
3. Для включения кондиционера нажмите кнопку “ON/OFF” (ВКЛ/ВЫКЛ): индикатор РАБОТЫ на панели внутреннего блока загорится постоянно.

• ПРИМЕЧАНИЕ:

- В случае частых остановок/запуска работы, кондиционер не сразу начинает работу. В результате активизации защитной функции компрессора, чтобы кондиционер заработал, необходимо подождать 3 минуты.

• Остановка работы:

Для прекращения работы кондиционера нажмите кнопку ON/OFF (Вкл/Выкл).

ПРИМЕЧАНИЯ:

- 1) В режиме работы: АВТО невозможно выбрать скорость работы вентилятора, т.к. она автоматически контролируется встроенным микропроцессором (на дисплее пульта дистанционного управления скорость вентилятора будет указана, как «АВТО»).
- 2) Угол автоматизированных заслонок автоматически устанавливается в соответствии с режимом работы, выбранным микропроцессором.

ФУНКЦИЯ ТАЙМЕРА

ФУНКЦИЯ ПРОГРАММИРУЕМОГО ПУСКА (ТАЙМЕР ON)

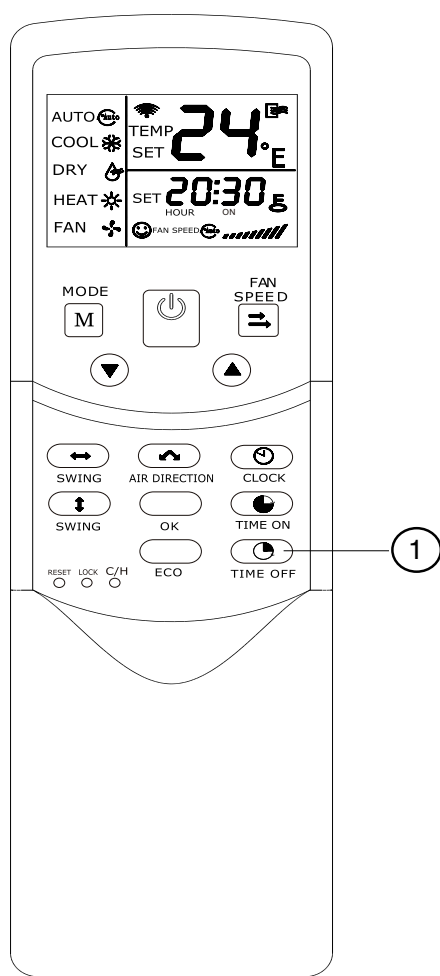

1. Для программирования времени автоматического начала работы кондиционера, нажмите кнопку Timer ON : на дисплее появится надписи “SET”, “HOUR” и “ON”.
- Для того, чтобы установить необходимое время начала работы кондиционера, нажмите кнопку “TIME ON” еще раз.
 - Одно нажатие на кнопку “TIME ON” увеличивает время на 0.5 часа, при устанавливаемом времени до 12 часов. Если устанавливаемое время превышает 12 часов, одно нажатие на кнопку увеличивает время на 1 час.
 - Установки будут переданы Внутреннему блоку через 0.5 секунды: Пожалуйста, проверьте, загорелся ли светодиодный индикатор ТАЙМЕРА на панели Внутреннего блока. Теперь функция Таймер ON” установлена. Кондиционер автоматически начнет работу через установленный вами промежуток времени.

ДЛЯ ИЗМЕНЕНИЯ УСТАНОВЛЕННОГО ВРЕМЕНИ ТАЙМЕРА ПРОГРАММИРУЕМОГО ПУСКА

Для указания новых параметров, нажмите еще раз кнопку “TIME ON”.

Отмена функции Таймер ON

Установите числовое значение времени Таймера на 0:00. Таким образом, вы отмените функцию Таймер ON.

ПРЕДУПРЕЖДЕНИЕ!

• Параметры установки Таймера программируемого пуска активизируются в соответствии с текущим временем, установленном на пульте дистанционного управления: пожалуйста, до того как устанавливать параметры Таймера, установите правильное время (см. Стр.12). Если функция Таймер ON уже была активизирована, то невозможно изменить значение текущего времени на часах пульта.

• При выборе работы оборудования с активизированной функцией Таймера программируемого пуска, пульт дистанционного управления автоматически передает сигнал включения Внутреннего блока в указанное время. Если вы хотите быть уверенным, что Внутренний блок получит сигнал и начнет работу, установите пульт дистанционного управления таким образом, чтобы сигнал был получен приемником сигнала на блоке, также убедитесь в отсутствии препятствий, которые могут помешать прохождению сигнала.

• Параметры Таймера действительны только в течение 24 часов, т.е. эту функцию невозможно использовать как Таймер на неделю.

ФУНКЦИЯ ТАЙМЕРА

ФУНКЦИЯ ПРОГРАММИРУЕМОЙ ОСТАНОВКИ РАБОТЫ (ТАЙМЕР OFF)

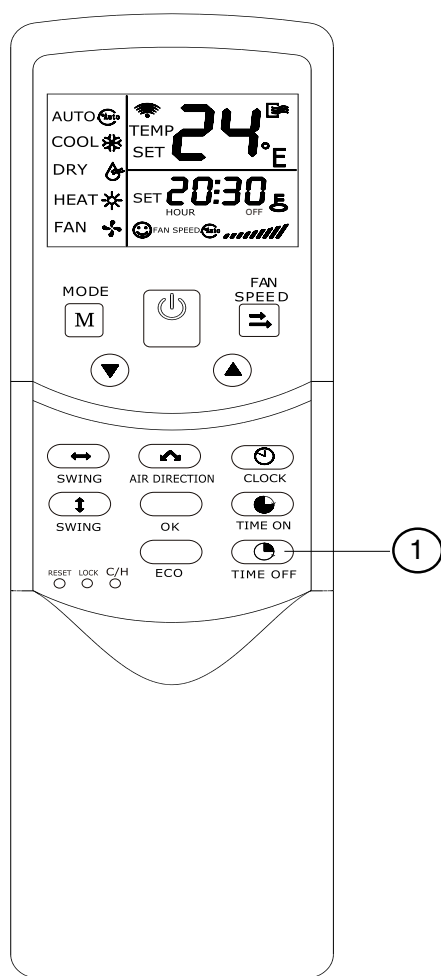

1. Для программирования времени автоматической остановки работы кондиционера, нажмите кнопку TIME OFF: на дисплее пульта появятся надписи “SET”, “HOUR” и “OFF”.
- Для того чтобы установить желаемое время остановки работы кондиционера, на пульте дистанционного управления нажмите еще раз кнопку “TIME OFF”.
 - Одно нажатие на кнопку “TIME OFF” увеличивает время на 0.5 часа, при устанавливаемом времени до 12 часов. Если устанавливаемое время превышает 12 часов, одно нажатие на кнопку увеличивает время на 1 час.
 - Установки будут переданы Внутреннему блоку через 0.5 секунды: Пожалуйста, проверьте загорелся ли светодиодный индикатор Таймера на панели Внутреннего блока. Теперь функция Таймер OFF установлена. Кондиционер автоматически остановит работу через установленный вами промежуток времени.

Для изменения установленного времени автоматической остановки работы кондиционера
Для указания новых параметров, нажмите еще раз кнопку “TIME OFF”.

Отмена функции Таймер OFF

Установите числовое значение времени Таймера на 0:00. Таким образом, вы отмените функцию Таймер OFF.

ПРЕДУПРЕЖДЕНИЕ!

• Параметры установки Таймера программируемой остановки работы активизируются в соответствии с текущим временем, установленном на пульте дистанционного управления: пожалуйста, до того как устанавливать параметры Таймера, установите правильное время (см. стр. 13). Если функция Таймер OFF уже была активизирована, то невозможно изменить значение текущего времени на часах пульта.

• При выборе работы оборудования с активизированной функцией Таймера программируемой остановки работы, пульт дистанционного управления автоматически передает сигнал включения Внутреннего блока в указанное время. Если вы хотите быть уверенным, что Внутренний блок получит сигнал и начнет работу, установите пульт дистанционного управления таким образом, чтобы сигнал был получен приемником сигнала на блоке, также убедитесь в отсутствии препятствий, которые могут помешать прохождению сигнала.

• Параметры Таймера действительны только в течение 24 часов, т.е. эту функцию невозможно использовать как Таймер на неделю.

КОМБИНИРОВАНИЕ ФУНКЦИЙ ТАЙМЕРА (УСТАНОВКА ОДНОВРЕМЕННО ФУНКЦИЙ ТАЙМЕР ON И ТАЙМЕР OFF)

Функция Таймера предполагает возможность запрограммировать на желаемое время автоматический пуск работы с последующей автоматической остановкой работы оборудования. Через 5 секунд установки Таймер ON будут переданы Внутреннему блоку.

• Если устанавливаемое время для обеих функций (Таймер ON и Таймер OFF) не превышает 10 часов, то установки функции Таймер OFF будут активизированы через 30 минут после активизации установок Таймер ON.

• Если устанавливаемое время обеих функций (Таймер ON и Таймер OFF) превышает 10 часов, то установки функции Таймер OFF будут активизированы через 1 час, после активизации установок Таймер ON.

РЕЖИМ РАБОТЫ: ECO (ЭНЕРГОСБЕРЕГАЮЩИЙ)

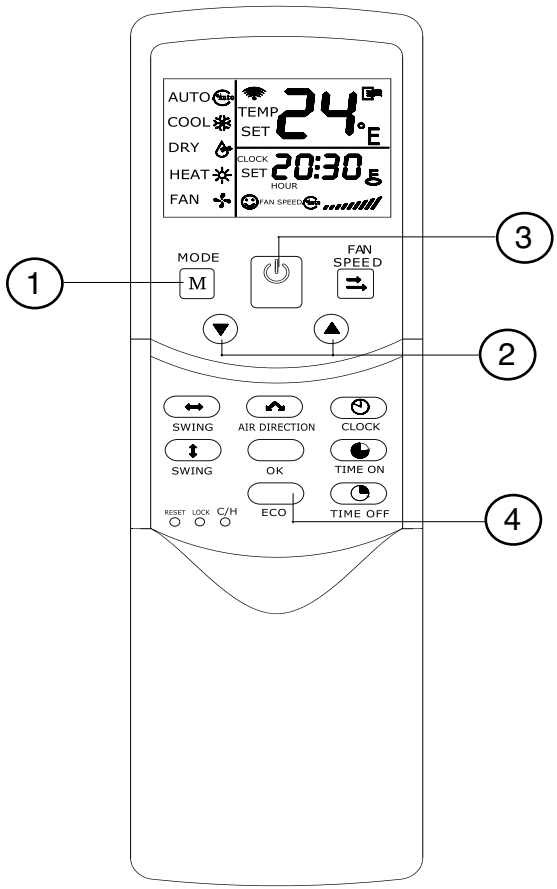
 <p>The diagram shows a remote control with the following buttons and indicators: - Top section: MODE (M), ON/OFF (power symbol), FAN SPEED (fan icon with arrows). - Middle section: SWING (left/right arrows), AIR DIRECTION (up/down arrows), CLOCK (clock icon), SWING (up/down arrows), OK (center button), TIME ON (clock icon with plus), RESET LOCK C/H (three small circles), ECO (leaf icon), TIME OFF (clock icon with minus). - Display: Shows AUTO, COOL, DRY, HEAT, FAN modes; TEMP SET 24°C; CLOCK SET 20:30; FAN SPEED indicator.</p>	<p>Энергосберегающая функция работы "ECO" доступна для работы в следующих режимах:</p> <ul style="list-style-type: none">• АВТО• Охлаждение• Сушение• Нагрев
	<p>Начало работы:</p> <p>Подключите кондиционер к источнику питания: Светодиодный индикатор работы на панели Внутреннего блока начнет мигать.</p> <ol style="list-style-type: none">1. Для выбора желаемого режима работы, нажмите кнопку MODE ("Режим работы").2. Установите желаемую температуру. Для этого используйте кнопки ADJUST" ▼ и ▲ .3. Для включения кондиционера нажмите кнопку "ON/OFF" (ВКЛ/ВЫКЛ): Светодиодный индикатор работы на панели Внутреннего блока загорится постоянно.4. На пульте дистанционного управления нажмите кнопку "ECO" ("энергосберегающий режим"). <p>Отмена функции "ECO":</p> <p>Для отмены энергосберегающей функции, нажмите еще раз кнопку "ECO" на пульте.</p>
	<p>Прекращение работы:</p> <p>Для остановки работы кондиционера, нажмите кнопку "ON/OFF" (ВКЛ/ВЫКЛ) на пульте дистанционного управления.</p>

При выборе энергосберегающего режима: "ECO", вентилятор будет работать на НИЗКОЙ скорости.

Микропроцессор автоматически устанавливает скорость работы вентилятора, таким образом, скорость невозможно задать и изменить самостоятельно.



ВЫБОР НАПРАВЛЕНИЯ ПОДАЧИ ВОЗДУХА

РЕГУЛИРОВКА ВЕРТИКАЛЬНОГО РАСПРЕДЕЛЕНИЯ ВОЗДУШНОГО ПОТОКА

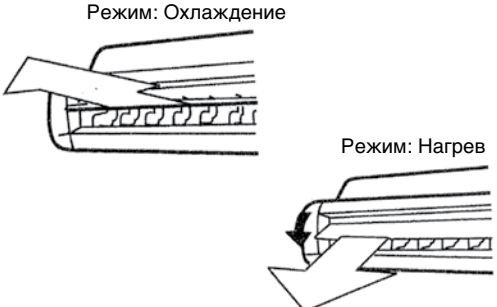

Возможность регулирования вертикальных направляющих воздушного потока позволяет достичь большего комфорта и избежать возникновения выбросов холодного воздуха в помещение.

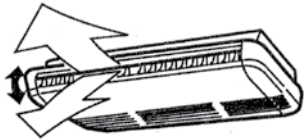
Положение вертикальных направляющих можно задать при помощи пульта дистанционного управления.

 <p>Режим: Охлаждение</p> <p>Режим: Нагрев</p>	<p>Регулирование вертикальных направляющих:</p> <p>В ходе работы кондиционера, выполните следующие действия: На пульте нажмите кнопку "AIR DIRECTION" ("Направление воздушного потока"), нажимайте до тех, пока необходимый угол направляющей не будет установлен.</p> <p>Для достижения наилучших рабочих характеристик:</p> <ul style="list-style-type: none">• В режиме: Охлаждение: Установите направляющие в горизонтальном положении.• В режиме: Нагрев: Установите направляющие в вертикальном положении.
---	---

	<p>Автоматическое вертикальное качание заслонок (КАЧАНИЕ ВВЕРХ/ВНИЗ):</p> <p>В ходе работы кондиционера выполните следующие действия:</p> <p>Для активизации вертикального качания заслонок, на пульте нажмите кнопку "SWING" ("Качание") .</p> <p>Для остановки функции вертикального качания, нажмите еще раз на кнопку "SWING".</p>
---	---

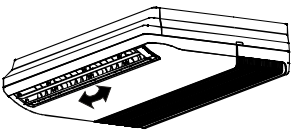
РЕГУЛИРОВКА ГОРИЗОНТАЛЬНОГО РАСПРЕДЕЛЕНИЯ ВОЗДУШНОГО ПОТОКА

	<p>Автоматическое горизонтальное качание заслонок (КАЧАНИЕ ВПРАВО/ВЛЕВО):</p> <p>В ходе работы кондиционера выполните следующие действия:</p> <p>Для активизации горизонтального качания заслонок, на пульте нажмите кнопку "SWING" ("Качание") .</p> <p>Для остановки функции горизонтального качания, нажмите еще раз кнопку "SWING".</p>
--	--

ПРЕДУПРЕЖДЕНИЕ

- Кнопки "AIR DIRECTION" ("Направление воздушного потока") и "SWING" ("Качание") невозможно активизировать, если кондиционер не работает.
- Во избежании возникновения неисправностей, для управления направляющими всегда используйте пульт, не пытайтесь перемещать их руками.
- Автоматизированные направляющие начнут работать через 10 секунд, после включения кондиционера, т.к. необходимо время для активизации микропроцессора. При остановке работы кондиционера, направляющие вертикального распределения воздушного потока автоматически закроются.
- При возникновении неполадок в работе автоматизированных заслонок, рекомендуется выключить кондиционер, отсоединить его от источника питания на несколько минут; затем подключить его обратно, включить Внутренний блок и проверить работают ли теперь нормально заслонки.
- Кондиционер не должен в течение долгого времени работать с опущенными вниз заслонками в режиме Охлаждения и Осушения, так как конденсат может начать стекать в помещение.
- Угол открытия горизонтальной направляющей не должен быть очень маленьким, т.к в результате ограниченного пространства, рабочие показатели Охлаждения и Нагрева могут снизиться.
- Кондиционер не должен работать, если горизонтальная направляющая находится в закрытом положении.
- Влажность в помещении не должна превышать 80%. Если кондиционер работает в условиях с превышающим уровнем влажности, поверхность теплообменника внутреннего блока может обледенеть, в этом случае установите угол наклона направляющей на максимальное открытие и выберите режим с ВЫСОКОЙ скоростью работы вентилятора.

ЭКСТРЕННЫЙ И ТЕСТОВЫЙ ЗАПУСК

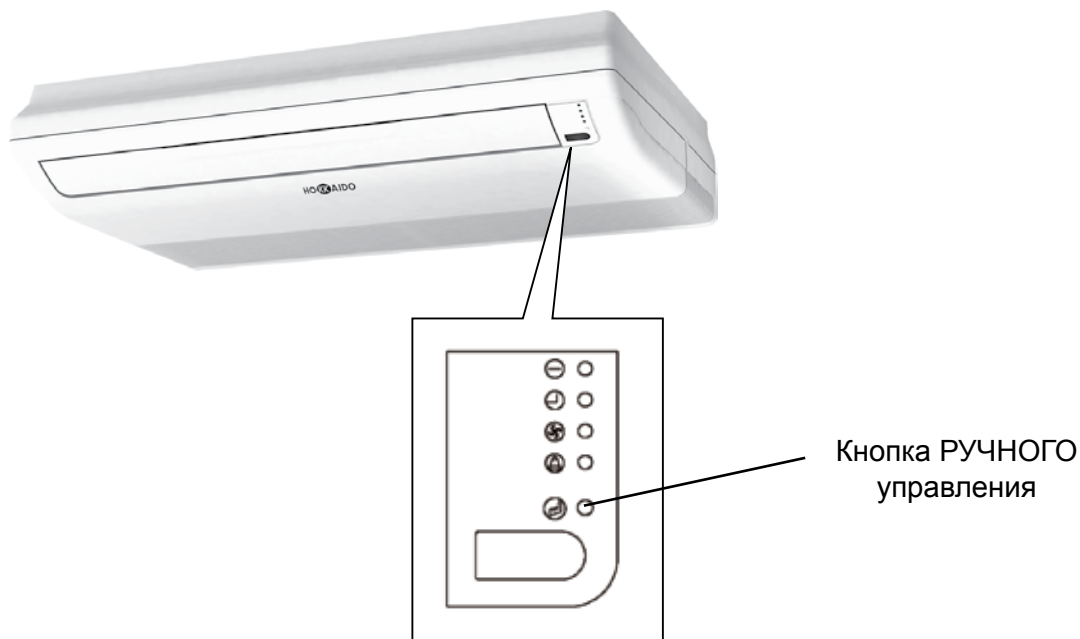

ЭКСТРЕННЫЙ ЗАПУСК КОНДИЦИОНЕРА

Если вы потеряли пульт дистанционного управления или его батареи сели, кондиционер можно включить, нажав кнопку "ручного" управления на передней панели внутреннего блока. Кондиционер автоматически начнет работу в режиме АВТО.

После экстренного запуска кондиционера, внутренний блок будет нормально получать сигналы, передаваемые пультом дистанционного управления.

ТЕСТОВЫЙ ЗАПУСК В ВЫНУЖДЕННОМ РЕЖИМЕ РАБОТЫ: "ОХЛАЖДЕНИЕ"

Дважды нажмите кнопку "ручного" управления на внутреннем блоке. Светодиодный индикатор работы начнет мигать. В течение 30 минут кондиционер будет работать в вынужденном режиме Охлаждения при низкой скорости вентилятора. Затем, кондиционер переключится в автоматический режим работы.

В ходе тестовой работы, Внутренний блок не будет принимать сигналы, передаваемые пультом дистанционного управления.

ПРИМЕЧАНИЕ: Тестовый режим не предназначен для обычной работы оборудования.

ОКОНЧАНИЕ РАБОТЫ ПОСЛЕ ЭКСТРЕННОГО ЗАПУСКА И В ВЫНУЖДЕННОМ РЕЖИМЕ РАБОТЫ "ОХЛАЖДЕНИЕ"

Нажмите кнопку "ручного" управления дважды в Экстренном режиме работы или один раз в Тестовом режиме работы: кондиционер прекратит работу.

Управление кондиционером при помощи пульта дистанционного управления будет восстановлено.

Чистка Внутреннего блока



ПРЕДОСТЕРЕЖЕНИЕ

Перед началом проведения любых процедур по ремонту и обслуживанию оборудования:

- 1 - Выключите оборудование, нажав кнопку "ON/OFF" (вкл/выкл) на пульте дистанционного управления;
- 2 - Переместите переключатель на предохранителе в состояние "ВЫКЛ" или "0";
- 3 - Достаньте вилку из розетки;
- 4 - Для того, чтобы дотянуться до внутреннего блока, пожалуйста, воспользуйтесь лестницей-стремянкой или другой устойчивой подставкой, для обеспечения вашей безопасности.

Чистка пульта дистанционного управления



Для чистки пульта используйте сухую ткань. Не используйте воду. Не используйте средства для чистки стекла или другие чистящие средства.

Чистка Внутреннего блока

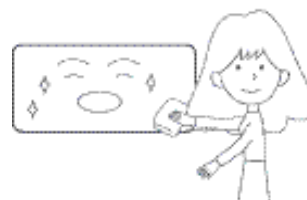

Для чистки используйте мягкую сухую ткань. При необходимости, немного смочите ткань водой с нейтральным чистящим средством, затем тщательно выжмите ее.

Никогда не используйте для чистки следующие средства:



Бензин, растворители, полирующие средства, побочные продукты нефти и т.д., т.к. они могут повредить поверхность блока и привести к образованию деформаций и царапин на поверхности блока и пульта дистанционного управления.



Использование очень горячей воды (более 40°C) может изменить цвет и/или деформировать пластиковые детали.

ПРИМЕЧАНИЯ:

- Если блок или распределительная решетка воздуховода сильно загрязнены, их можно очистить при помощи ткани, смоченной в теплой воде с нейтральным чистящим средством. Затем протрите еще раз тряпкой, смоченной в чистой воде, и хорошо просушите. Оставшаяся влага на распределительной решетке может вызвать удар электрическим током.
- Не используйте для чистки металлические мочалки или мочалки с жестким покрытием, т.к. они могут поцарапать оборудование.
- Если решетка открыта или ее сняли, не трогайте металлические лопасти теплообменника, т.к. они острые и вы можете пораниться.
- Не подвергайте прямым солнечным лучам вентиляционную решетку или блок, т.к. это может изменить их цвет или деформировать их.

Чистка Наружного блока

- Регулярно проверяйте, чтобы входные и выходные воздушные отверстия не были засорены пылью или грязью.
- Для остальной информации об обслуживании и ремонте наружного блока, всегда обращайтесь в уполномоченную Службу Технической Поддержки.

Извлечение и чистка воздушных фильтров

- 1 Толкните пазы со стороны вентиляционной решетки и приподнимите, чтобы открыть ее (Рис.1).
- 2 Отсоедините крепежные петли от корпуса каждого фильтра и потяните их вниз, чтобы достать.
- 3 Очистите фильтры при помощи пылесоса, либо промойте их водой. В случае очистки фильтра водой, следует затем просушить их в тени, не под прямыми солнечными лучами или используя нагревательные приборы.



Рис.1 Фильтр

- В случае очистки фильтров пылесосом, внешняя сторона фильтра должна быть направлена к вам.
- В случае очистки фильтра водой, внутренняя часть фильтра должна быть направлена к вам. (Рис.2)



Рис.2

- 4 Вставьте фильтры обратно. Специальными крепежными петлями, расположенными на корпусе фильтра, надежно закрепите их.
- 5 Закройте вентиляционную решетку.



ПРЕДУПРЕЖДЕНИЕ

После того как вы вставили фильтры обратно в блок, не трогайте металлические лопасти теплообменника, так как вы можете порезаться.

Не включайте кондиционер, когда в нем отсутствуют фильтры.

ЧИСТИТЕ ФИЛЬТРЫ КАЖДЫЕ 2 НЕДЕЛИ.

ПРИМЕЧАНИЯ:

- Фильтры должны быть всегда чистыми: Если фильтры засорены пылью или другими твердыми частицами, охлаждающая или нагревательная способность кондиционера снижается. Более того, оборудование будет работать более шумно и потреблять больше электроэнергии.
- Обычно, нет необходимости в замене фильтров: их следует регулярно чистить. Замена фильтров требуется в случае, когда загрязнения слишком сильны и их невозможно очистить.
- В случае, если фильтры повреждены и нуждаются в замене, необходимо их заказать, как запасные части. Для этого свяжитесь с Поставщиком или с Уполномоченной Службой Технической Поддержки.
- ВАЖНО: Никогда не устанавливайте во Внутренний блок поврежденные фильтры.

Обычно, чистку фильтров необходимо проводить каждые 2 недели.

Однако, если кондиционер работает постоянно в пыльной среде, фильтры следует чистить чаще, чем фильтры кондиционеров, работающих в более простых условиях.

В начале сезона

При первом включении кондиционера после того, как вы долгое время его не использовали или в начале сезона, пожалуйста, выполните следующие операции:

1 Не блокируйте входное и выходное отверстие для воздуха.

Проверьте, чтобы никакие предметы не препятствовали прохождению воздуха через входное и выходное отверстия Внутреннего и Наружного блоков.

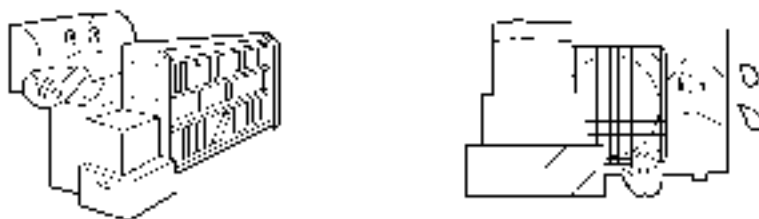

2 Проверьте устойчивость оборудования.

Во избежании возможной потери устойчивости оборудования, проверьте состояние крепежных деталей Наружного и Внутреннего блоков, особенно, детали Наружного блока, выполненные из металла, т.к. они в большей степени подвержены коррозии.

3 Заземляющий кабель.

Проверьте, чтобы не было ложных электрических контактов, особенно, отсутствие повреждении кабеля и надежность его подключения.



ПРЕДОСТЕРЕЖЕНИЕ

Неправильное или неподключенное заземление может привести к поражению электрошоком.

4 Воздушные фильтры

Проверьте наличие фильтров во Внутреннем блоке. Фильтры должны быть чистыми. В случае если фильтры отсутствуют или они загрязнены, вставьте новые или почистите уже имеющиеся.

5 Батареи пульта дистанционного управления

Вставьте батареи в пульт дистанционного управления.



6 Начало работы кондиционера

Наружный блок должен быть подключен к линии электропередачи за 12 часов до начала работы кондиционера. Вставьте вилку в разъем питания, переместите выключатель предохранителя в состояние "ВКЛ": Светодиодный индикатор работы на Внутреннем блоке начнет мигать (1 раз в секунду). Запустите работу внутреннего блока, нажав кнопку "ON/OFF" на пульте дистанционного управления, но только при условии, что наружный блок подключен к источнику питания не менее 12 часов назад.



В конце сезона

По окончании сезона или, если вы не собираетесь пользоваться кондиционером в течение долгого времени, пожалуйста, выполните следующие операции:

1 Просушите оборудование

В течение около 6 часов кондиционер должен работать в режиме "Охлаждение" при установленной температуре 30°C, или в режиме "Вентилятора" при установленной скорости - "HIGH" ("Высокая").

Это необходимо для просушивания блока и предотвращения образования плесени и неприятных запахов.

 ~ 6 часов
Режим: Охлаждение / 30°C
Режим: Вентилятор / Быстро (скорость работы вентилятора)

2 Отключите оборудование от источника питания

Остановите работу кондиционера, нажав кнопку "ON/OFF" на пульте дистанционного управления, переместите выключатель предохранителя в положение "ВЫКЛ" или "0" и достаньте вилку из разъема питания.

Это необходимо, так как, даже в выключенном состоянии, оборудование все равно потребляет немного энергии.

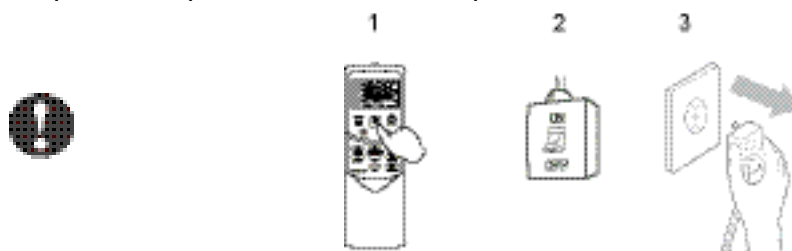

3 Очистите и переустановите фильтры



4 Почистите корпус или панель блока



5 Достаньте батареи из пульта дистанционного управления

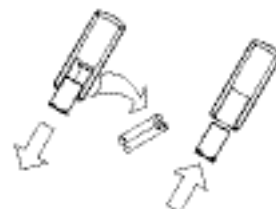

Советы по экономичному использованию

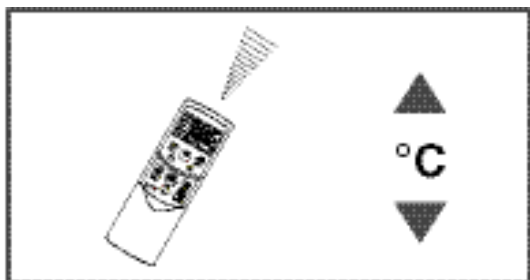

Выберите подходящий температурный уровень

- В режиме Нагрева, старайтесь не устанавливать слишком высокий уровень температуры.
- В режиме Охлаждения, старайтесь не устанавливать слишком низкий уровень температуры.

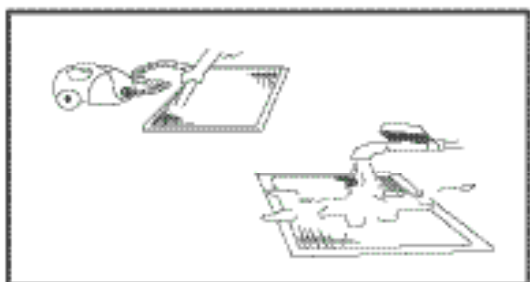

Регулярно чистите воздушные фильтры кондиционера

- Для достижения наилучших рабочих показателей оборудования, необходимо чистить воздушные фильтры Внутреннего блока как минимум 1 раз в 2 недели, как описано выше. При скоплении грязи в фильтрах, рабочие показатели кондиционера снижаются.



Не оставляйте открытыми двери и окна.

- Это снижает рабочие показатели кондиционера и увеличивает количество потребляемой энергии. Более того, в случае тепловой перегрузки, могут активизироваться автоматические функции защиты и оборудование прекратит работу.

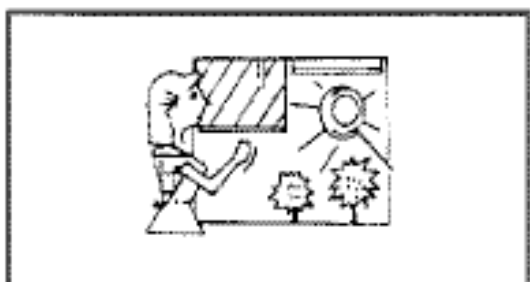

Сократите воздействие солнечного света на оборудование.

- В режиме Охлаждения, для ограничения попадания солнечного света воспользуйтесь шторами или жалюзи на окнах. В этом вы получите более комфортные условия и сократите потребление электроэнергии.

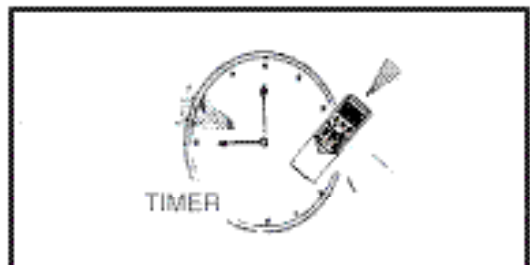

Умеренно используйте функцию ТАЙМЕРА

- Не устанавливайте интервалы работы оборудования выше реальных условий комфорта, и позаботьтесь о комфортных условиях пребывания других людей в кондиционированном помещении.

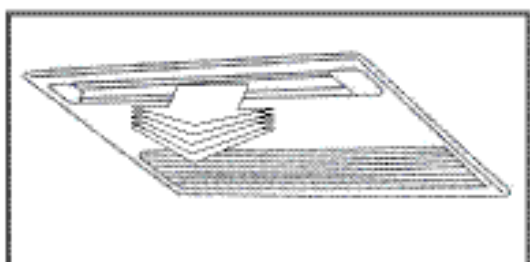

Уделите внимание регулированию направления подачи воздуха

- Даже имея небольшой опыт в использовании оборудования, вы оцените насколько повысится уровень комфорта в помещении при правильном регулировании направления подачи воздуха. Уровень комфорта значительно повышается, при одинаковых энергозатратах.

ПОИСК И УСТРАНЕНИЕ НЕИСПРАВНОСТЕЙ

Следующие признаки работы не связаны с неисправностью кондиционера
В таблице указан ряд признаков, которые могут показаться неисправностями в работе кондиционера.

Пожалуйста, прежде чем связаться со Службой Технической поддержки, проверьте нижеприведенный список признаков работы кондиционера.

ЧТО ПРОИСХОДИТ	ПРИЧИНА
После остановки, кондиционер не сразу начинает работу.	<ul style="list-style-type: none"> • Если на Внутреннем блоке загорается светодиодный индикатор РАБОТЫ, это нормально, что система начинает работать не сразу. Каждый раз, когда, после остановки, работа возобновляется, активизируется защитная функция ("3х-минутная задержка") для предотвращения повреждения компрессора. • Если на Внутреннем блоке одновременно загораются индикаторы РАБОТЫ и "DEF-FAN" (размораживание/предварительное нагревания) - это не неисправность: компрессор не сразу начинает работу, т.к. активизируется защита против выбросов холодного воздуха.
В ходе работы оборудования в режиме: Охлаждение включается режим: Вентилятор.	<ul style="list-style-type: none"> • Для того чтобы предотвратить образование изморози на внутреннем теплообменнике, система автоматически изменяет режим работы на "Вентилятор", и вскоре восстанавливает работу в режиме "Охлаждение". • Когда уровень комнатной температуры падает до уровня температуры, заданного кондиционеру, компрессор останавливает свою работу и система переходит в режим работы: Вентилятор. Когда температура помещения поднимается, компрессор возобновляет работу. То же происходит в режиме работы "Нагрев".
Из Внутреннего блока выходит белый дым.	<ul style="list-style-type: none"> • Если в ходе работы в режиме "Охлаждение", уровень влажности очень высокий, а внутри блок загрязнен, распределение температуры становится неоднородным. В этом случае необходимо почистить внутренний блок: пожалуйста, свяжитесь с Уполномоченной Службой Технической Поддержки.
Из Наружного блока выходит белая дымка.	<ul style="list-style-type: none"> • В ходе работы в режиме: Нагрев. Это вызвано тем, что наружный блок выполняет автоматическое размораживание.
Шум во Внутреннем или Наружном блоке.	<ul style="list-style-type: none"> • Когда после работы в режиме: Нагрев, система останавливается, внутренний блок издает скрипучий звук. Это нормально: расширение и сжатие пластиковых частей, вызванные сменой температур, приводят к появлению такого звука. • В начале работы в режиме: Охлаждение или после окончания работы в режиме: Нагрев, вы можете услышать булькающий или шипящий звук. Это звук газа хладагента, перемещающегося по Внутреннему и Наружному блокам. • Когда режимы работы переключаются с Охлаждения на Нагрев, вы можете услышать шипящий звук из контура хладагента. Это шум хладагента, вызванный остановкой потока или сменой направления. • Если изменился характер рабочего шума - это может быть связано с изменением частотности напряжения.
Из Внутреннего блока выходит пыль.	<ul style="list-style-type: none"> • Это происходит, когда блок включают после долгого периода, когда он не работал. В это время во внутренний блок могла попасть пыль.
Из Внутреннего блока исходит неприятный запах.	<ul style="list-style-type: none"> • Блок может поглощать запахи помещения, мебели, сигарет и т.д. и затем их выпускать обратно.
Вентилятор Наружного блока не вращается.	<ul style="list-style-type: none"> • Это происходит в ходе работы оборудования. Система контролирует скорость вентилятора с целью оптимизировать рабочую продуктивность.

Неполадки, связанные с работой пульта дистанционного управления

Пожалуйста, до начала выявления и устранения неисправностей, выполните следующие действия:

В процессе работы кондиционера невозможно изменить параметры его работы		
ЧТО ПРОИСХОДИТ	ПРОВЕРКА	ВОЗМОЖНАЯ ПРИЧИНА
Пользователь не может изменить скорость вентилятора.	Проверьте, отображается ли на дисплее пульта дистанционного управления режим работы "AUTO" ("АВТО").	При работе кондиционера в режиме "АВТО", скорость работы вентилятора внутреннего блока автоматически устанавливается микропроцессором.
	Проверьте, отображается ли на дисплее пульта дистанционного управления режим работы "DRY" ("ОСУШЕНИЕ").	При работе кондиционера в режиме "ОСУШЕНИЕ", скорость работы вентилятора внутреннего блока автоматически устанавливается микропроцессором.

На пульте дистанционного управления не загорается индикатор передачи сигнала		
ЧТО ПРОИСХОДИТ	ПРОВЕРКА	ВОЗМОЖНАЯ ПРИЧИНА
Сигналы пульта дистанционного управления передаются только, после нажатия кнопки "ON/OFF" (ВКЛ/ВЫКЛ).	Проверьте, активизированна ли функция Таймера.	Сигналы пульта дистанционного управления не передаются, т.к. оборудование выключено.

На пульте дистанционного управления не отображается заданное значение температуры		
ЧТО ПРОИСХОДИТ	ПРОВЕРКА	ВОЗМОЖНАЯ ПРИЧИНА
На пульте дистанционного управления не отображается заданное значение температуры.	Проверьте, возможно установлен режим работы: "ВЕНТИЛЯТОР".	В режиме работы "ВЕНТИЛЯТОР", невозможно задать желаемое значение температуры.

На дисплее пульта дистанционного управления не горят индикаторы Таймера		
ЧТО ПРОИСХОДИТ	ПРОВЕРКА	ВОЗМОЖНАЯ ПРИЧИНА
По истечению времени, на дисплее погас индикатор Таймера программированного выключения.	Проверьте, заданны ли параметры и активизированна ли функция Таймер OFF.	По прошествию установленного промежутка времени кондиционер автоматически выключается, индикатор Таймера на пульте дистанционного управления гаснет.
По истечению времени, на дисплее погас индикатор Таймера программированного пуска.	Проверьте, заданны ли параметры и активизированна ли функция Таймер ON.	Когда наступает заданное время автоматического пуска, кондиционер начинает работу и индикатор Таймера на пульте дистанционного управления гаснет.

При передаче сигнала Внутренний блок не издает характерный звук		
ЧТО ПРОИСХОДИТ	ПРОВЕРКА	ВОЗМОЖНАЯ ПРИЧИНА
При нажатии кнопки "ON/OFF" (Вкл/Выкл) на пульте дистанционного управления, во внутреннем блоке не слышен звук приема сигнала.	Проверьте, направляет ли вы пульт непосредственно на приемник сигнала на внутреннем блоке, и нет ли препятствий для прохождения сигнала.	Направьте пульт на приемник сигнала на внутреннем блоке, затем нажмите кнопку "ON/OFF" (ВКЛ/ВЫКЛ).
Кнопки пульта дистанционного управления не реагируют на нажатия.		Нажмите кнопку "RESET" ("Сброс настроек").

ПРИМЕЧАНИЕ: Иногда пульт дистанционного управления может прекратить работать, в результате воздействия помех, например, электромагнитных. В этом случае, необходимо достать батареи из пульта, по возможности устранить причину, подождать несколько минут и заново вставить батареи в пульт. После этого, нормальная работа пульта должна быть восстановлена.

Проблемы и возможные способы их устранения

В следующей таблице перечислен ряд неисправностей, их возможные причины и решения. Пожалуйста, прежде чем обращаться в Службу Технической Поддержки, проверьте состояние и работу кондиционера в соответствии с нижеприведенными пунктами:

ПРОБЛЕМА	ПРИЧИНА	РЕШЕНИЕ
Оборудование не включается.	<ul style="list-style-type: none"> Перебой в подаче электроэнергии. Отключен выключатель подачи питания. Перегорел предохранитель выключателя подачи питания. Батареи в пульте дистанционного управления сели, или есть другие проблемы с пультом. 	<ul style="list-style-type: none"> Подождите пока подача электроэнергии восстановится. Включите подачу электроэнергии. Замените предохранитель. Замените батареи или проверьте пульт дистанционного управления.
Воздух в помещение подается нормально, но совершенно его не охлаждает.	<ul style="list-style-type: none"> Значение температуры задано не правильно. Активизированна защитная функция 3-минутной задержки. 	<ul style="list-style-type: none"> Задайте правильно температуру. Подождите 3 минуты, затем компрессор начнет работу и оборудование начнет охлаждать помещение.
Оборудование неоднократно начинает и прекращает работу.	<ul style="list-style-type: none"> В системе слишком много или слишком мало хладагента. В контуре хладагента присутствует воздух или в нем недостаточно хладагента - газ. Компрессор неисправен. В сети слишком высокое или слишком низкое напряжение. Заблокирована цепь системы. 	<ul style="list-style-type: none"> Проверьте возможность протекания, и заправьте хладагент в соответствии с нормой. Проведите вакуумирование и заправте хладагент в соответствии с нормой Почините или замените компрессор. Установите маностат. Найдите причины и исправьте их.
Низкий охлаждающий эффект.	<ul style="list-style-type: none"> Теплообменник Внутреннего и Наружного блоков загрязнен. Воздушный фильтр загрязнен. Заблокировано прохождение воздуха через входные и выходные отверстия Наружного/ Внутреннего блоков. Двери и/или окна в помещении открыты. Прямые солнечные лучи попадают на оборудование. В помещении слишком много источников тепла. Слишком высокая температура наружного воздуха. Возможно протекание или недостаток хладагента. 	<ul style="list-style-type: none"> Почистите теплообменник. Почистите воздушный фильтр. Устраните все загрязнения в входных/ выходных отверстиях для воздуха. Закройте двери и/или окна. Повесьте шторы или жалюзи для защиты блока от попадания прямых солнечных лучей. Сократите количество источников тепла. Снижена хладопроизводительность кондиционера (в этих условиях это нормально). Проверьте возможность протекания и заправте хладагент в соответствии с нормой.
Низкая теплотворная способность.	<ul style="list-style-type: none"> Температура наружного воздуха ниже 7°C. Неплотно закрыты двери и/или окна. Возможно протекание или недостаток хладагента. 	<ul style="list-style-type: none"> Установите дополнительные нагревательные устройства. Плотно закройте двери и/или окна. Проверьте возможность протекания и заправте хладагент в соответствии с нормой.

ПОИСК И УСТРАНЕНИЕ НЕИСПРАВНОСТЕЙ

ПРЕДУПРЕЖДЕНИЕ:

НИКОГДА НЕ ПЫТАЙТЕСЬ САМОСТОЯТЕЛЬНО ПОЧИНИТЬ ОБОРУДОВАНИЕ

В случае возникновения одной из нижеприведенных неисправностей, незамедлительно остановите работу оборудования, выключите главный переключатель и свяжитесь с Уполномоченной Службой Технической Поддержки:

- Вы чувствуете запах горелого.
- Индикатор РАБОТЫ на Внутреннем блоке слишком быстро мигает (5Гц). Лампочка продолжает быстро мигать, после отключения подачи электропитания и последующего включения подачи электропитания.
- Пульт управления работает неисправно, или неисправно работают его кнопки.
- Защитное устройство, как, например, пробка или предохранитель, часто активизируется.
- В блок попали инородные предметы или вода.
- Из Внутреннего блока капает вода.
- Другие неисправности.

ПОВТОРНЫЙ ЗАПУСК ПОСЛЕ НАРУШЕНИЯ ЭЛЕКТРОСНАБЖЕНИЯ

- Если в процессе работы кондиционера произошел сбой в подаче электроэнергии, оборудование незамедлительно прекращает работу.
- Когда электроснабжение будет восстановлено, индикатор РАБОТЫ на Внутреннем блоке начнет мигать.
- Кондиционер автоматически заново запустит работу через 3 минуты с момента возобновления подачи электроэнергии. Таким образом, не нужно нажимать кнопку "ON/OFF" (ВКЛ/ВЫКЛ) на пульте дистанционного управления. Выбранные параметры работы останутся теми же, что и до сбоя. Однако, необходимо заново задать настройки и активизировать функцию Таймера, т.к. в случае сбоя подачи электроэнергии, Настройки Таймера на автоматический запуск и остановку работы кондиционера отменяются.