

РУКОВОДСТВО ПОЛЬЗОВАТЕЛЯ

Новая Personal Line 2010

- Инверторные модели:

HKED – HCND 261 X

HKED – HCND 351 X

HKED – HCND 511 X

HKED – HCND 631 X



Общая информация	3
Меры предосторожности	5
Схема наружного и внутреннего блока	10
Светодиодная панель	11
Рекомендуемые условия работы	12
Инфракрасный пульт дистанционного управления	14
Режимы нагрева, охлаждения, вентилятора	16
Режим осушения	17
Автоматический режим	18
Режим «Сна»	19
Функция таймера	20
Турбо режим	22
Установка и работа инфракрасного пульта дистанционного управления	23
Экстренный режим	24
Регулировка направления воздушного потока	25
Рекомендации для экономичного режима	27
Чистка кондиционера	28
Техническое обслуживание	30
Автоматический перезапуск после исчезновения сетевого напряжения	32

Пылевой фильтр

Внутренний блок оснащен высокоэффективным фильтром, который позволяет обеспечить высокий комфорт и чистый воздух внутри помещения.

Инфракрасный пульт дистанционного управления

Все доступные функции кондиционера воздуха должны быть установлены с использованием инфракрасного пульта дистанционного управления, жидкокристаллическая панель которого немедленно покажет параметры работы.

Таймер Вкл./ Таймер Выкл.

Таймер Вкл., позволяет запрограммировать пуск работы кондиционера в течение 24 часов. Шаг установки таймера вкл. 1 час.

Таймер Выкл. позволяет запрограммировать остановку работы кондиционера в течение 24 часов. Шаг установки таймера выкл. 1 час.

Функция осушения

Когда выбрана функция «Осушение», кондиционер сильно уменьшает влажность внутри комнаты, а также поддерживает комнатную температуру постоянной.

Передовое управление для вентилятора внутреннего блока

Термостатические остановки. В режиме нагревания, когда установленная температура достигается в комнате, компрессор останавливается, и скорость внутреннего вентилятора замедляется для того, чтобы избежать сквозняков.

Сохранение тепла. В начале работы в режиме нагревания, внутренний вентилятор начинает вращаться спустя 5 минут, т.е. тогда, когда температура внутреннего теплообменника достаточно высока.

Функция «СНА» (энергосберегающий режим)

Данная функция заключается в автоматическом и последовательном исправлении разницы между комнатной и установленной температурами. Это позволяет блоку постоянно работать на пике мощности на протяжении длительных периодов.

Функция «TURBO»

Эта инверторная модель кондиционера имеет функцию Turbo, которая может быть активирована нажатием кнопки Turbo на дистанционном пульте управления.

Микрокомпьютер, контролирующий функцию размораживания (режим нагревания)

При низкой температуре наружного воздуха, и высокой влажности, изморозь начинает образовываться на теплообменнике наружного блока, что негативно сказывается на эффективности производительности нагревания. В таком случае в игру вступает автоматическая функция размораживания. Операция отопления будет остановлена на 5-10 минут, чтобы произвести размораживания.

Термостат под контролем компьютера

Термостат контролируется микрокомпьютером, что позволяет сберечь много энергии и обеспечивать больше комфорта, комнатная температура проверяется с большой точностью.

Внутренний вентилятор с низким уровнем шума

Внутренний вентилятор был задуман и разработан таким образом, чтобы выдавать очень низкие уровни шума, даже при максимальной скорости вращения.

Передняя и задняя решетки в металле (наружный блок)

Передняя и задняя решетки наружного блока обе в металле; винты и наружные оправы все нержавеющей стали.

Створки с приводом для направления потока воздуха

Горизонтальные и вертикальные створки могут управляться непосредственно пультом дистанционного управления. Могут быть выбраны некоторые параметры:

- Кнопка «SWING» позволяет пользователю постоянно двигать створки вверх и вниз, или направить створки в нужное положение. Возможны три выбора:
 - 1) Естественный поток: оптимизация потока воздуха в зависимости от выбранного режима работы.
 - 2) Автоматическое качание створки с приводом.
 - 3) Створки с приводом, фиксируются под желаемым углом.
- Кнопка «AIR FLOW» используется для выбора левого/правого направления потока воздуха: при каждом нажатии, створка качнется или она может быть закреплена в желаемой позиции.

Диагностика и функции защиты

Показания кодифицированных сигналов освещения, светодиодов передней панели внутренних блоков, позволяют достаточно точно диагностировать неисправности связанные с кондиционером воздуха.

Автоматический повторный пуск после исчезновения электропитания

- Когда электропитание исчезает во время работы, кондиционер немедленно останавливается.
- Когда подача электропитания возобновлена, индикатор «RUNNING» на передней панели внутреннего блока загорится.
- Кондиционер воздуха запустится автоматически через 3 минуты после возобновления пода электроэнергии. Это обозначает, что не требуется нажимать кнопку ON/OFF на дистанционном пульте управления. Настройки будут такими же, как и перед отключением.

Прежде чем включить кондиционер, внимательно прочтите информацию, приведенную в Руководстве пользователя. Руководство пользователя содержит очень важные предложения, касающиеся сборки, работы и обслуживания кондиционера воздуха и касающиеся вашей безопасности.

Изготовитель не принимает на себя никакую ответственность за убытки, причиненные вследствие несоблюдения правил описанных в «Руководстве пользователя».

Утилизация старых кондиционеров

Перед утилизацией старого кондиционера, пожалуйста, убедитесь, что он находится в нерабочем состоянии, проводя утилизацию, соблюдайте все меры предосторожности. Отключите его из электросети во избежание поражений электрическим током.

Помните, что в кондиционере содержится охлаждающая жидкость, требующая специальной утилизации.

Ценные материалы, содержащиеся в кондиционере, могут быть переработаны. Свяжитесь с местным Центром по утилизации отходов для надлежащего осуществления утилизации, а если у Вас возникнут какие-либо вопросы, свяжитесь с Вашим дилером.

Пожалуйста, удостоверьтесь, что трубчатая конструкция Вашего кондиционера не повреждена, прежде чем кондиционер заберет соответствующий центр по утилизации отходов. Внесите свой вклад в охрану окружающей среды, настаивая на надлежащем анти-загрязняющем методе утилизации.

Утилизация упаковки Вашего нового кондиционера

Все упаковочные материалы, используемые в упаковке Вашего нового кондиционера, могут быть утилизированы без какого-либо вреда для окружающей среды.

Картонная коробка может быть разорвана или порезана на маленькие кусочки и сдана в Службу по утилизации бумажных отходов. Упаковочный мешок из полиэтилена и подкладки из пенополиэтилена не содержат фтор-хлористый углеводород.

Все эти ценные материалы можно доставить в Центр по сбору вторсырья и повторно использоваться после адекватной переработки.

Проконсультируйтесь с местными органами власти с целью получения от них названий и адресов центров по сбору вторсырья и служб по утилизации бумажных отходов, находящихся поблизости от вашего дома.

Основные предупреждения по безопасности

- Не используйте поврежденный кондиционер. Если у Вас возникают сомнения, свяжитесь с дилером.
- Использование кондиционера должно осуществляться в строгом соответствии с инструкциями перечисленными ниже.
- Не повредите детали кондиционера, в которых содержится холодильный агент путем протыкания или пробивания трубок острыми или остроконечными предметами, раздавливания или скручивания трубок или соскабливания покрытия поверхностей. Если холодильный агент выльется струей или попадет в глаза, это может причинить большой вред здоровью.

Меры предосторожности





- Не загромождайте и не закрывайте распределительную решетку на входе воздуха кондиционера. Не просовывайте пальцы и не вставляйте предметы в воздухоприемное/воздуховыпускное отверстия или в заслонку.
- Не позволяйте детям играть с кондиционером. Детям строго воспрещается сидеть на наружном блоке.
- Прибор не предназначен для детей и людей с ограниченными возможностями. Они не должны использовать кондиционер без надзора.
- Любой связанный с электричеством ремонт должен выполняться квалифицированным техническим персоналом. Ненадлежащий ремонт может причинить существенный вред Пользователю кондиционера.
- Если предохранители на РСВ перегорели, они должны быть заменены новыми предохранителями такого же типа и размера.
- После установки должен быть обеспечен лёгкий доступ к сетевой вилке.
- Использованные батарейки (инфракрасного пульта управления) должны быть утилизированы должным образом.
- Никогда не забывайте отключить кондиционер, прежде чем открыть распределительную решетку на входе воздуха. Никогда не отключайте кондиционер, потянув за сетевой шнур. Всегда отключайте от сети, взявшись за вилку, осторожно вытаскивая ее, из розетки.

- Строго соблюдайте инструкции, приведенные в этом руководстве.
- Система кондиционирования воздуха содержит охлаждающий газ R410A под давлением. Никогда не отключайте трубы хладагента или соединения тройников.
- Держите это Руководство в безопасном и легкодоступном в любое время месте.
- В случае если кондиционер будет перемещен и переустановлен, это руководство всегда должно быть прикреплено к устройству.

Указания по безопасности

- Перед началом работы внимательно прочтите следующие указания по безопасности.
- Строгое соблюдение инструкций, указанных в данном руководстве, предотвратит персональные травмы и инциденты с пользователями. А также обеспечит правильную работу и долгую жизнь системы.
- В зависимости от серьезности потенциальных рисков и повреждений, инструкции делятся на два типа: «ПРЕДУПРЕЖДЕНИЕ» и «ВНИМАНИЕ». Строгое соблюдение инструкций необходимо, для того, чтобы гарантировать Вашу личную безопасность и безопасность среде, где установлен блок.
- Следующие инструкции относятся к установке кондиционеров. Они описаны в этом «Руководстве пользователя» просто, для того чтобы пользователь мог убедиться в том, что установка кондиционера осуществлена должным образом. Если установка неправильная – не соответствует инструкции - пожалуйста, свяжитесь с дилером или в авторизованный технический центр.
- Пользователь никогда не должен пытаться самостоятельно чинить, устанавливать или выполнять специальные работы по обслуживанию.



Ключ к символам.

	ПРЕДУПРЕЖДЕНИЕ	Этот символ указывает на риск серьезных травм или смерти.
	ВНИМАНИЕ	Этот символ указывает на риск получения травмы или повреждения имущества.
	Запрет. Не допускаются процедуры и действия, с серьезными последствиями для предметов и людей.	
	Обязательные действия или процедуры. Пропуск соблюдения, которых может оказать серьезные последствия на предметы и людей.	





Меры предосторожности







Установка

Никогда не пытайтесь установить блок самостоятельно, т.е. без поддержки технического персонала. Никогда не пытайтесь самостоятельно ремонтировать блок. Компоненты блока могут быть достигнуты путем открывания и удаления покрытия панелей, и это связано с воздействием высокого напряжения. Даже при отключенном питании, не всегда можно избежать риск поражения электрическим током.

 ПРЕДУПРЕЖДЕНИЕ	
Для установки обязательно свяжитесь с дилером или авторизованным сервисным центром. Никогда не пытайтесь установить кондиционер самостоятельно, так как неправильная установка может привести к поражению электрическим током, повреждениям, утечке воды или пожару.	
Всегда связывайтесь с дилером или авторизованным сервисом в случае необходимости ремонтных работ или специального обслуживания. Никогда не пытайтесь самостоятельно выполнять работы по техническому обслуживанию. Неправильное выполнение ремонта или технического обслуживания может привести к поражению электрическим током, повреждениям, утечке воды или пожару.	











Пожалуйста, убедитесь, что установка была проведена в соответствии со следующими предписаниями:

 ВНИМАНИЕ	
При установке должны быть использованы все контрмеры для того, чтобы избежать утечек хладагента. Если в комнате большая концентрация охлаждающего газа, возможна нехватка кислорода.	
Не устанавливайте кондиционер возле горелки, источника тепла или горючих газов. Это во избежание рисков неисправностей, пожара и взрыва.	
Убедитесь в том, что на линии подачи электропитания кондиционера установлен прерыватель, для того чтобы избежать риска поражения электрическим током.	
При установке в маленьком помещении, должны быть приняты контрмеры, в случае если утечка хладагента превышает допустимый диапазон. В противном случае это приведет к асфиксии.	

 ВНИМАНИЕ	
Убедитесь в том, что инсталляция дренажной трубки проведена корректно. Неправильная установка или эксплуатация приведет к утечке воды.	
Убедитесь в том, что внутренние и наружные блоки были заземлены. Неправильное заземление может привести к поражению электрическим током.	 
Устройство нуждается в специфичном прерывателе тока с защитой против сверхтока и коротких замыканий.	Автоматический прерыватель  

Меры предосторожности

Всегда соблюдайте меры предосторожности, перечисленные в следующих табличках. Таким образом, будет обеспечена безопасность людей, зверей и объектов, находящихся в кондиционируемом помещении.

 ПРЕДУПРЕЖДЕНИЕ	
<p>Используйте правильное напряжение и частоту электропитания.</p> <p style="text-align: center;">220~230V, 50Hz</p>  	<p>Не вставляйте вилку кондиционера в тройники или в розетки, в которые вставлены вилки другой техники. Не используйте адаптеры.</p> 
<p>Полностью вставьте вилку в розетку и убедитесь что соединение безопасно. Иначе возможно возникновение искр и пожара.</p>  	<p>Не кладите тяжелые предметы на провод подачи питания. Будьте осторожны, чтобы не повредить его. Не используйте неисправный или поврежденный провод.</p> 
<p>Не пытайтесь выключить вилку из розетки, вытянув ее за кабель. Повреждение провода может привести к поражению электрическим током или возникновению пожара.</p>  	<p>Никогда не выключайте вытягивая вилку из розетки. Это может привести к поражению электрическим током или возникновению пожара. Всегда нажимайте кнопку «ON/OFF» на дистанционном пульте управления.</p> 
<p>Не используйте удлинитель. Не используйте скрученный провод подачи электропитания.</p>  	<p>Никогда не трогайте выключатели, розетки или вилки подачи электропитания мокрыми руками. Это может привести к поражению электрическим током.</p>  
<p>Если вы почувствовали запах гари, немедленно выключите кондиционер, переключите прерыватель подачи электричества на OFF или на 0.</p>  	<p>Не вставляйте никакие предметы в воздухозаборники или в выходы воздуха внутреннего и наружного блоков. Даже если вентиляторы остановились, они все могут запуститься автоматически.</p> 
<p>Вы должны избегать подвергания охлаждения вашего тела прямым потоком холодного воздуха в течение длительного времени. Это может вызвать проблемы со здоровьем.</p>  	<p>Не направляйте воздушных потоков в направлении детей, престарелых и инвалидов.</p> 













 ВНИМАНИЕ	
<p>При одновременном использовании кондиционера и газовой горелки необходимо использовать вентиляцию. Недостаточная вентиляция может привести к недостатку кислорода.</p> 	<p>Не используйте распылитель рядом с кондиционером и не распыляйте ничего в направлении устройства.</p> 
<p>Не устанавливайте горелки вблизи от потока воздуха кондиционера.</p> 	<p>Не подвержайте растения и животных прямому потоку воздуха кондиционера.</p> 
<p>Для того чтобы избежать риск поражения током, не разбрызгивайте воду, или другие жидкости, на внутренний блок. Не мойте кондиционер с помощью струи воды.</p> 	<p>Регулярно проветривайте помещение при работе кондиционера. Не следование этому совету может привести к недостатку кислорода в помещении.</p> 
<p>Не подвержайте еду, растения, животных, точные приборы или работы искусства прямому потоку воздуха кондиционера.</p> 	<p>Для нормальной работы, используйте кондиционер в рекомендуемых диапазонах температуры и влажности. Если кондиционер работает за этими пределами, могут возникнуть сбои или конденсат будет капать из внутреннего блока.</p> 
<p>При необходимости замены предохранителя, замените его на предохранитель такого же типа и размера. Никогда не используйте кусок железа или меди вместо предохранителя, поскольку это может привести к неисправностям или возникновению пожара.</p> 	<p>Не ставьте перед кондиционером ничего, что может препятствовать выходу воздуха.</p> 
<p>Не ставьте никаких предметов на кондиционер. На верхней части устройства расположена решетка воздуха, которая не должна быть засорена. Кроме того, тяжелый пред может стать причиной падения кондиционера.</p> 	
<p>Не трогайте металлические створки теплообменников на внутреннем и на наружном блоках. Это может вызвать повреждения из за острых форм створок. Особенно обратите на это внимание при снятии воздухозаборной панели и воздушных фильтров.</p> 	

Схема наружного и внутреннего блока

Нижеприведенный рисунок предназначен только с целью объяснения. Действительный внешний вид компонентов может отличаться от представленного на рисунке.

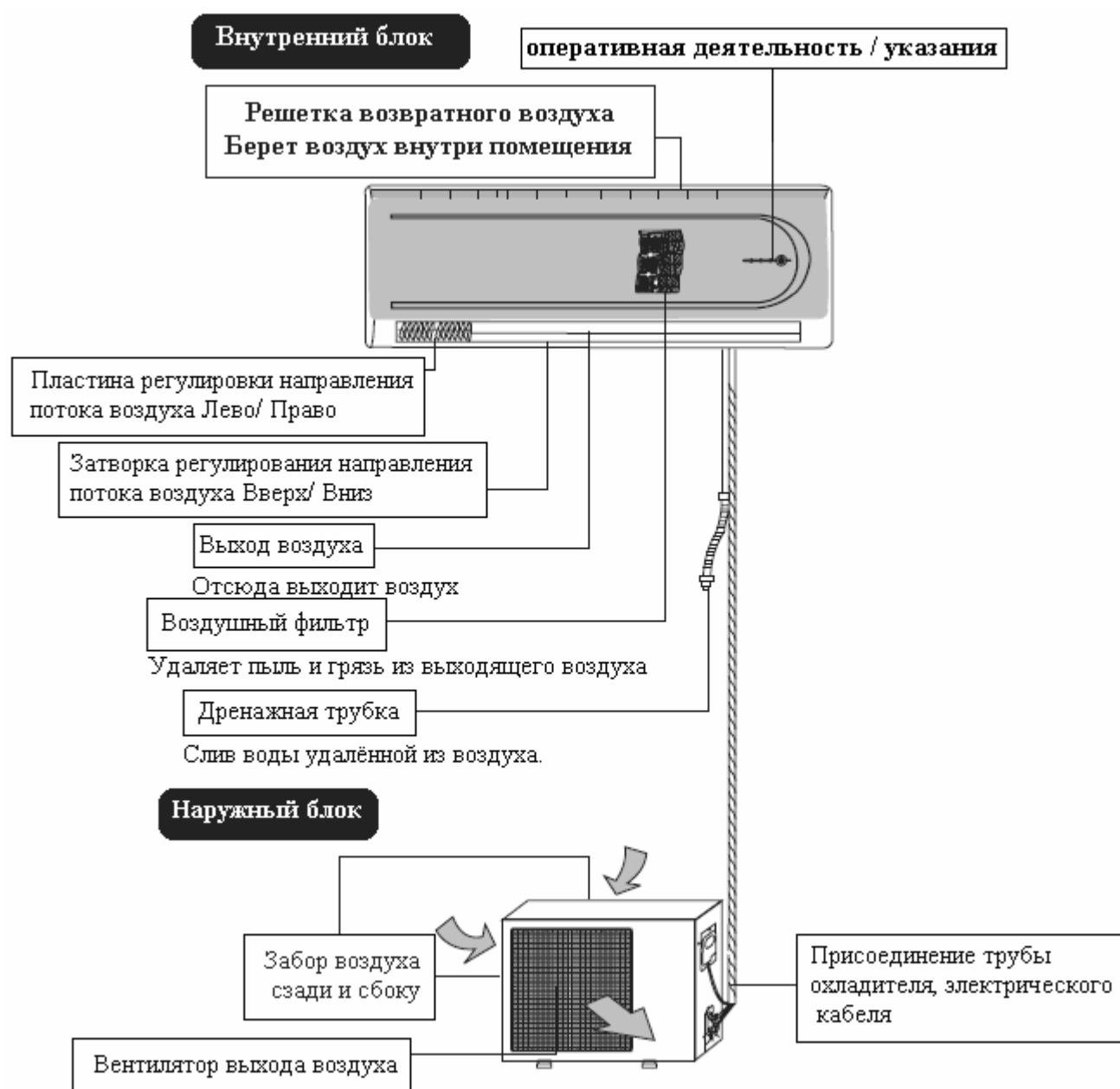

Раздел эксплуатация блока

Как открыть

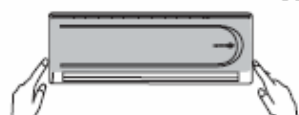

Слегка надавите на кнопочки с обеих сторон передней панели и потяните её в сторону до тех пор пока не пропадёт сопротивление.

Как закрыть

Откройте переднюю панель и затем нажмите на кнопку находящуюся сбоку от решетки забора воздуха.



Кнопка исключительного режима

Эта кнопка может быть использована в исключительном режиме, когда кнопка ON/OFF на дистанционном пульте управления недоступна.

Примечание: Не открывайте переднюю панель под углом более 60 градусов. При работе с блоком не применяйте слишком много силы.

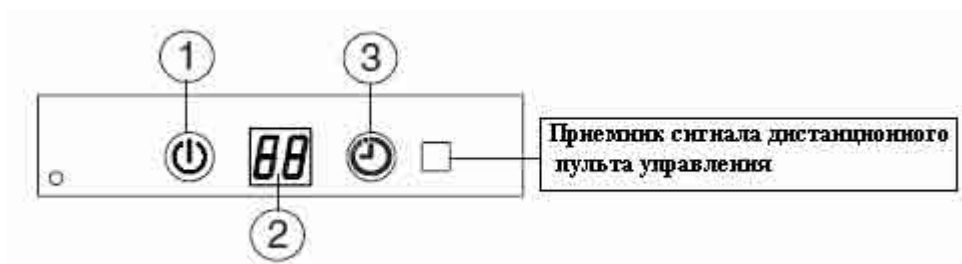

1) Индикатор работы:

Он светиться, когда кнопка ON/OFF на дистанционном пульте управления нажата для запуска блока.

2) Индикатор установленной температуры, время таймера и кодов неисправностей:

Этот индикатор может показать:

Установку температуры, если на дистанционном пульте управления нажата кнопка SET TEMPERATURE.

Время таймера, если таймер выбран.

Код ошибки, если есть ошибка.

3) Индикатор таймера:

Он светиться, когда выбрана функция таймера (режим TIMER ON, TIMER OFF).

Примечание:

На этих инверторных моделях, светодиодная панель на внутреннем блоке выключена вовремя работы. Если вы хотите чтобы вовремя работы панель была включена, нажмите кнопку LAMP на дистанционном пульте управления.

Рекомендуемые условия для работы

Чтобы обеспечить наилучшую работу блока, рекомендуется использовать его при следующих условиях:

Режим охлаждения	Температура наружного воздуха: 45 до 0 °С
	Температура внутреннего воздуха: 16 °С или больше
	Внимание: Относительная влажность в комнате должна быть меньше 80%. Если кондиционер будет работать за этими пределами, поверхность теплообменника может покрыться инеем.
Режим нагревания	Температура наружного воздуха: -20 до 24 °С
	Температура внутреннего воздуха: 32 °С или меньше

Использование кондиционера вне вышеуказанных диапазонов температуры может вызвать срабатывание встроенных защитных функций, останавливающих работу системы.

ПРИМЕЧАНИЕ: Если блок работает в помещениях, насыщенных масляными парами или летучими веществами, вредные вещества могут покрыть и засорить теплообменник внутреннего блока. Кроме того, на наружных блоках, установленных в районах морского климата, может образоваться солевой налет. Если этот налет не удалять, он может в течение короткого времени повредить блоки. В обоих случаях, пожалуйста, свяжитесь со Службой технического обслуживания, чтобы договориться о более частом обслуживании.

Замена батареек

Для пульта дистанционного управления должны быть использованы 2 батарейки «AAA» типа.

- Снимите переднюю крышку предназначенной для батареек коробки, сдвинув ее в указанном стрелками направлении (См. Рис.).
- Замените использованные батарейки на новые. Установите батарейки в соответствии с указанной полярностью.
- После замены батареек нажмите кнопку “RESET” на пульте дистанционного управления (См. ниже).
- Если пульт дистанционного управления плохо работает, вы можете достать батарейки, чтобы очистить экран. Через несколько минут вставьте батарейки обратные.

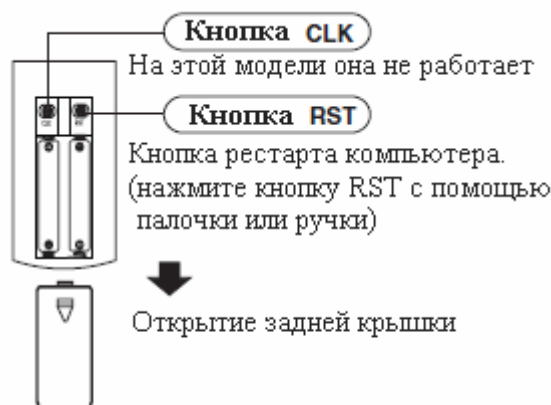

ПРИМЕЧАНИЕ:

Пожалуйста, используйте только новые батарейки той же самой марки и типа. Если Вы не собираетесь использовать кондиционер в течение длительного срока, выньте батарейки из пульта дистанционного управления, потому что утечка кислоты может повредить пульт дистанционного управления. Средний срок работы батареек - приблизительно один год. Замените батарейки, если нет приемного звукового сигнала из внутреннего блока или если на пульте дистанционного управления не включается индикатор передачи сигнала.

Краткое описание кнопок дистанционного пульта управления

<p>Установка температуры Эти кнопки используются для установки комнатной температуры. Если вы нажмете кнопку «+», установленная температура увеличится на 1 °С. Если вы нажмете кнопку «-», установленная температура уменьшится на 1 °С. Диапазон комнатной температуры от 16 °С до 32°С. (Температура автоматически устанавливается на 25°С и неизменяемая в автоматическом режиме и в режиме осушения)</p>		<p>Вкл./Выкл. Эта кнопка используется для запуска и пуска работы.</p>
<p>Режим Это кнопка изменяет режим работы: • AUTO • COOL • DRY • HEAT • FAN</p>		<p>Качание Нажмите эту кнопку, для того чтобы выбрать желаемое направление (вверх/вниз) потока воздуха: • Натуральный поток • Качание • Фиксированное направление -В режиме осушения автоматически устанавливается в фиксированное положение.</p>
<p>Скорость вентилятора Нажмите эту кнопку, чтобы изменить скорость вентилятора: • LOW (низкая) • MED (средняя) • HIGH(высокая) • AUTO(автоматическая)</p>		<p>Поток воздуха Эта кнопка используется для выбора направления (вправо/влево) потока воздуха: При нажатии, створки качаются или фиксируются.</p>
<p>Турбо В режимах Охлаждения и Нагревания, эта кнопка переводит в режим турбо. (Не работает в режимах AUTO, DRY, FAN)</p>		<p>СОН Эта кнопка включает режим СНА.</p>
<p>Таймер Эта кнопка используется, для того чтобы установить TIMER ON или TIMER OFF</p>		<p>Лампа Нажмите эту кнопку, для того чтобы включить или выключить дисплей.</p>
<p>Держать Нажмите эту кнопку, для того чтобы заблокировать или разблокировать клавиатуру.</p>		<p>Держать Нажмите эту кнопку, для того чтобы заблокировать или разблокировать клавиатуру.</p>

Примечание: Когда выбрана функция Turbo, комнатная температура не регулируется. Если вы почувствовали что в комнате слишком холодно или слишком жарко, отмените функцию Turbo.

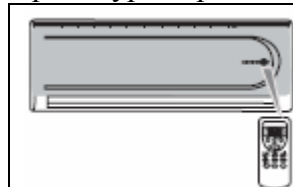

Процедура переключения



При нажатии любой кнопки на дистанционном пульте управления, в направлении блока кондиционера высылается сигнал. Когда сигнал принят, приемник издает сигнал.

Краткое описание дисплея дистанционного пульта управления

Примечание: На рисунке ниже показаны все индикаторы, но на самом деле при работе гореть будут только задействованные.

<p>Автоматический режим Этот индикатор показывает, что включен автоматический режим.</p>	<div style="text-align: center;"> <p>Температура Этот индикатор показывает установленную температуру. Диапазон комнатной температуры от 16 °C до 32°C. (Температура автоматически устанавливается на 25°C и неизменяемая в автоматическом режиме и в режиме осушения).</p>  </div>	<p>СОН Этот индикатор показывается во время режима сна.</p>
<p>Режим охлаждения Этот индикатор показывает, что включен режим охлаждения.</p>		<p>Турбо Этот индикатор показывает, что включена функция турбо.</p>
<p>Режим осушения Этот индикатор показывает, что включен режим осушения.</p>		<p>Блокировка кнопок Этот индикатор показывается, когда кнопки заблокированы.</p>
<p>Режим нагревания Этот индикатор показывает, что включен режим нагревания.</p>		<p>Скорость вентилятора Этот индикатор показывает установленную скорость вентилятора: • LOW (низкий) • MED (средний) • HIGH (высокий) • AUTO (Автоматический)</p>
<p>Режим вентилятора Этот индикатор показывает, что включен режим вентилятора.</p>		<p>Поток воздуха Этот индикатор показывает направление (лево/право) потока воздуха: • качание:  моргает. • фиксированное направление:  светиться постоянно.</p>
<p>Качание Этот индикатор показывает направление (верх/низ) потока воздуха: • Натуральный поток • Качание • Фиксированное направление</p>		<p>Таймер Показывает время таймера.</p>

Нагревание, Охлаждение, Режим вентилятора

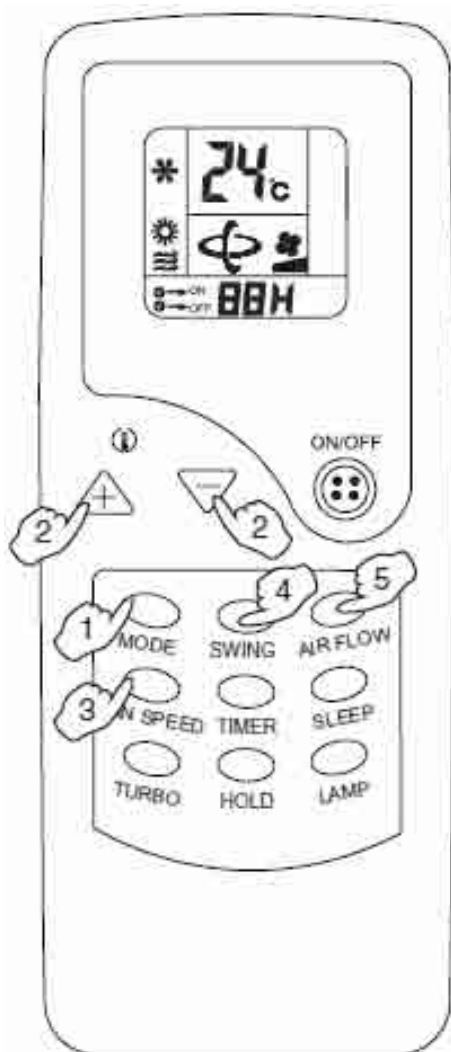

Для начала работы:
Направьте пульт дистанционного управления на блок, нажмите кнопку ON/OFF и выберите нужный режим:

1. Выберите нужный режим нажатием кнопки MODE:

- COOL (охлаждение)
- HEAT (нагревание)
- FAN (вентилятор).

2. Нажимайте на кнопки установки температуры до тех пор, пока нужная температура не появится на дисплее.

Диапазон комнатной температуры от 16°C до 32°C.



3. Выберите желаемую скорость вентилятора внутреннего блока нажатием кнопки FAN SPEED:

- LOW (низкий)
- MED (средний)
- HIGH (высокий)
- AUTO (Автоматический)

4. Нажмите кнопку SWING чтобы выбрать желаемое направление потока воздуха (верх/вниз):

- Натуральный поток
- Качание
- Фиксированное направление

5. Нажмите кнопку AIR FLOW чтобы выбрать направление (право/лево) потока воздуха:

- автоматическое качание:  моргает.
- фиксированное направление:  светиться постоянно.

Для остановки работы:
Нажмите кнопку ON/OFF на пульте дистанционного управления чтобы остановить кондиционер воздуха.

ПРИМЕЧАНИЕ ДЛЯ ПОЛЬЗОВАТЕЛЯ:



- Из-за защитной функции компрессора, кондиционер не начинает работу сразу после нажатия кнопку остановки/пуска , а в течение 3 минут.

Выбор режима осушения



Для начала работы:

Направьте пульт дистанционного управления на блок, нажмите кнопку ON/OFF и выберите нужный режим:

1. Нажмите кнопку MODE и выберите режим DRY (осушение).
2. Нажмите кнопку AIR FLOW, чтобы выбрать направление (право/лево) потока воздуха:
 - автоматическое качание:  моргает.
 - фиксированное направление:  светиться постоянно.

В режиме осушения температура автоматически устанавливается на 25°C и не изменяется.

Скорость вентилятора автоматически устанавливается на низкую и не изменяется.

Направление потока воздуха (верх/низ) автоматически устанавливается в фиксированное положение.

Для остановки работы:

Нажмите кнопку ON/OFF на пульте дистанционного управления, чтобы остановить кондиционер воздуха.

ПРИМЕЧАНИЕ ДЛЯ ПОЛЬЗОВАТЕЛЯ:

- Из-за защитной функции компрессора, кондиционер не начинает работу сразу после нажатия кнопку остановки/пуска, а в течение 3 минут.

Выбор автоматического режима

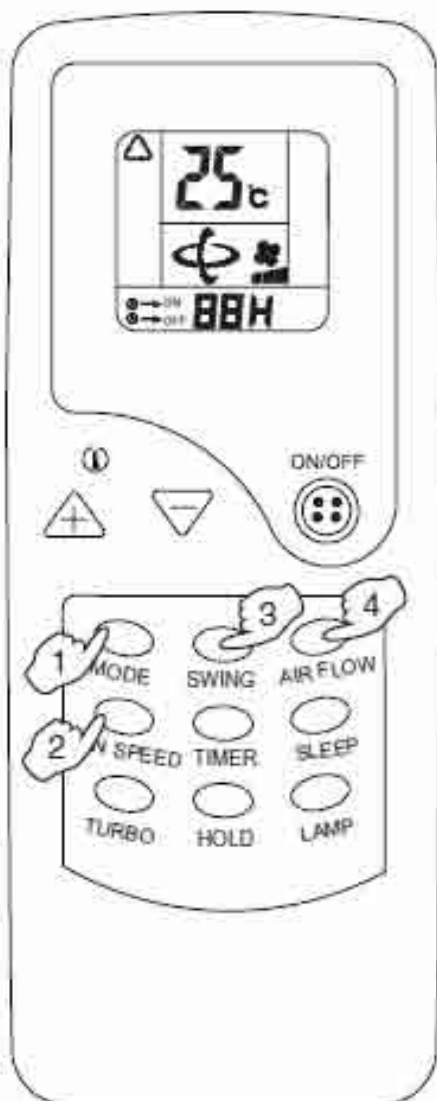

Для начала работы:

Направьте пульт дистанционного управления на блок, нажмите кнопку ON/OFF и выберите нужный режим:

1. Нажмите кнопку MODE и выберите AUTO режим (автоматический).



2. Выберите желаемую скорость вентилятора внутреннего блока нажатием кнопки FAN SPEED:

- LOW (низкий)
- MED (средний)
- HIGH (высокий)
- AUTO (Автоматический)

3. Нажмите кнопку SWING чтобы выбрать желаемое направление потока воздуха (верх/вниз):

- Натуральный поток
- Качание
- Фиксированное направление

4. Нажмите кнопку AIR FLOW чтобы выбрать направление (право/лево) потока воздуха:

- автоматическое качание:  моргает.
- фиксированное направление:  светиться постоянно.

В автоматическом режиме температура установлена на 25 °C и не изменяется.

Для остановки работы:

Нажмите кнопку ON/OFF на пульте дистанционного управления, чтобы остановить кондиционер воздуха.

ПРИМЕЧАНИЕ ДЛЯ ПОЛЬЗОВАТЕЛЯ:

- Из-за защитной функции компрессора, кондиционер не начинает работу сразу после нажатия кнопку остановки/пуска, а в течение 3 минут.

Выбор режима Сна

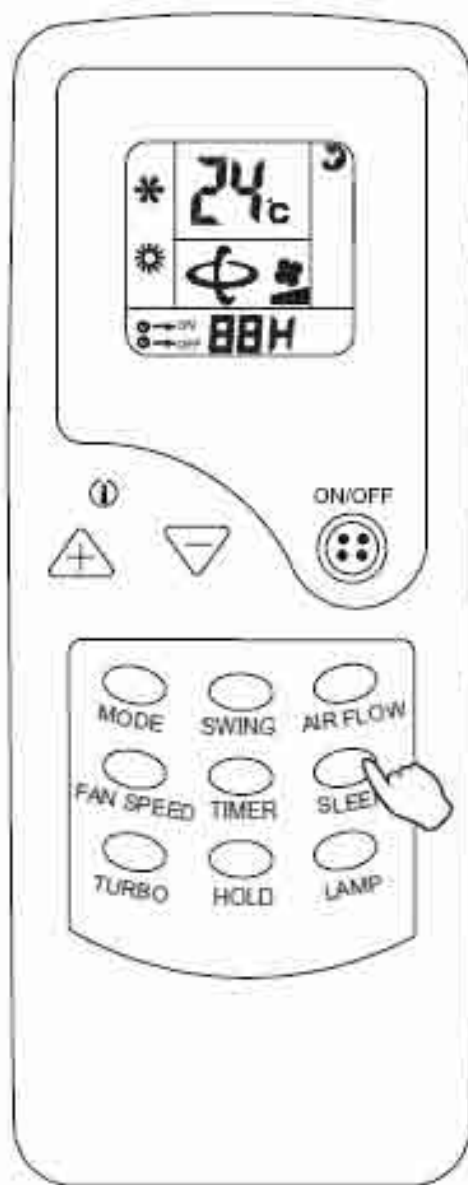

Режим сна может быть использован для понижения уровня шума работы, когда вы спите или выполняете работу, требующую концентрации. Режим сна функционирует в режиме охлаждения и в режиме нагревания.

Нажмите кнопку SLEEP, звук выходящего воздуха из внутреннего блока кондиционера уменьшится.

Режим охлаждения

Во время работы в режиме охлаждения, комнатная температура будет постепенно повышаться на 2 °С выше, чем была установлена после начала работы агрегата в режиме сна. Фактическая температура выше заданной для того чтобы защитить комнату от переохлаждения: также эта функция позволяет сэкономить электричество.

Режим нагревания

Во время работы в режиме нагревания комнатная температура будет на 5 °С ниже чем установленная после начала работы агрегата в режиме сна. Фактическая температура ниже заданной для того чтобы защитить комнату от перегревания: эта функция также позволяет сэкономить электричество.

Чтобы отключить режим сна: Нажмите еще раз кнопку SLEEP чтобы отменить режим.

Запрограммированный запуск (TIMER ON)

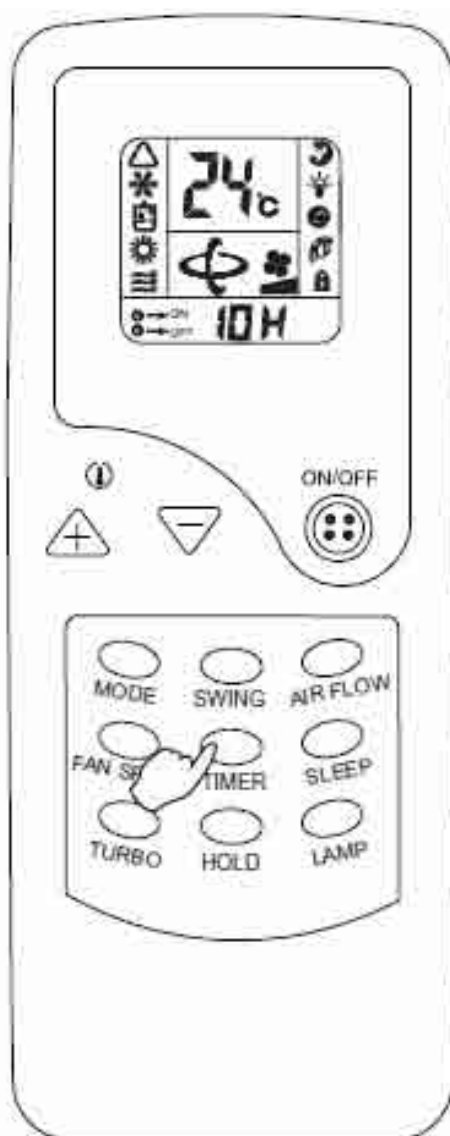

Функция TIMER ON позволяет автоматически запустить кондиционер в выбранное пользователем время.

Когда кондиционер находится в режиме ожидания, нажмите кнопку TIMER и кондиционер войдет в режим в установки время включения.

Нажимайте на кнопку TIMER чтобы установить необходимый временной интервал в конце которого кондиционер автоматически запуститься. При каждом нажатии кнопки временной индикатор меняется с шагом 1 час.

Таймер может быть установлен в интервале от 1 до 24 часов. После установки времени включения, цифры на дисплее каждый час будут уменьшаться на 1. Эти цифры показывают оставшееся время до автоматического запуска кондиционера.

В конце установленного интервала кондиционер автоматически запуститься.

Пример:

В примере показанном на рисунке кондиционер автоматически запуститься через 10 часов. Каждый прошедший час дисплей будет показывать 9, 8, 7 ч и так далее до автоматического включения кондиционера.

Чтобы отменить функцию включения таймера:

Нажимайте кнопку TIMER до достижения 24 ч, затем нажмите кнопку еще раз, чтобы отменить установку таймера включения.

Запрограммированная остановка (TIMER OFF)

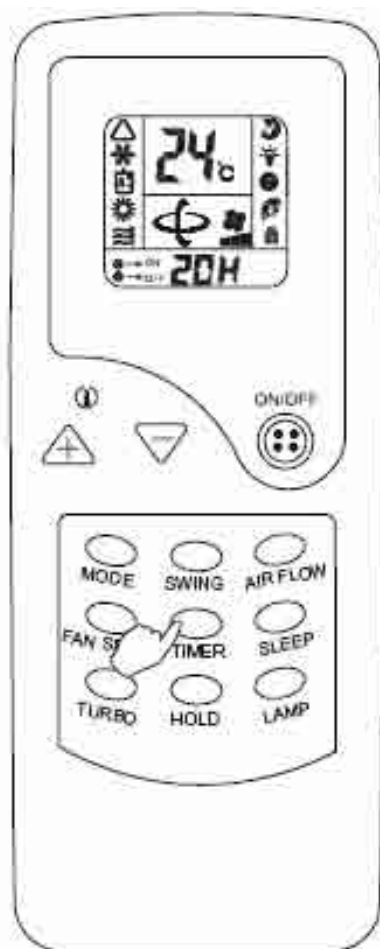

Функция TIMER OFF позволяет автоматически остановить кондиционер в выбранное пользователем время:

Во время работы кондиционера, нажмите на кнопку TIMER и кондиционер войдет в режим настройки времени выключения кондиционера.

Нажимайте на кнопку TIMER чтобы установить необходимый временной интервал в конце которого кондиционер автоматически выключиться.

При каждом нажатии кнопки временной индикатор меняется с шагом 1 час.

Таймер может быть установлен в интервале от 1 до 24 часов.

После установки времени выключения, цифры на дисплее каждый час будут уменьшаться на 1. Эти цифры показывают оставшееся время до автоматического выключения кондиционера.

В конце установленного интервала кондиционер автоматически выключиться.

Пример:

В примере показанном на рисунке кондиционер автоматически остановиться через 20 часов. Каждый прошедший час дисплей будет показывать 19, 18, 17 ч и так далее до автоматического выключения кондиционера.

Чтобы отменить функцию выключения таймера:

Нажимайте кнопку TIMER до достижения 24 ч, затем нажмите кнопку еще раз, чтобы отменить установку таймера выключения.

Функция турбо.

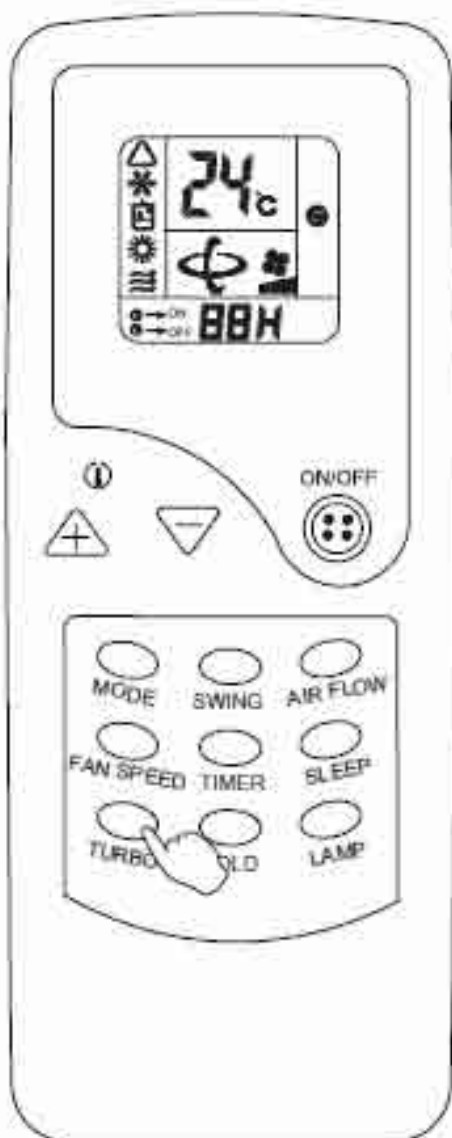

Функция Турбо позволяет усилить мощность кондиционера.
Функция Турбо доступна в режиме Нагрева и Охлаждения.
(она не работает в автоматическом режиме, в режиме осушения и вентилятора).



Нажмите кнопку Турбо во время работы в режиме Нагрева или Охлаждения и скорость вентилятора автоматически перейдет на HIGH (высокая).

Во время работы в турбо режиме нельзя менять скорость вентилятора.

Вы можете выбрать желаемое направление (вверх/вниз) потока воздуха нажав кнопку SWING:

- Натуральный поток
- Качание
- Фиксированное направление

Вы можете выбрать желаемое направление (лево/право) нажатием кнопки AIR FLOW:

- автоматическое качание:  моргает.
- фиксированное направление:  светиться постоянно.

Примечание: Когда выбрана функция Turbo, комнатная температура не регулируется. Если вы почувствовали что в комнате слишком холодно или слишком жарко, отмените функцию Turbo.

Чтобы отменить функцию Турбо:
Еще раз нажмите кнопку Турбо чтобы отменить Турбо режим.

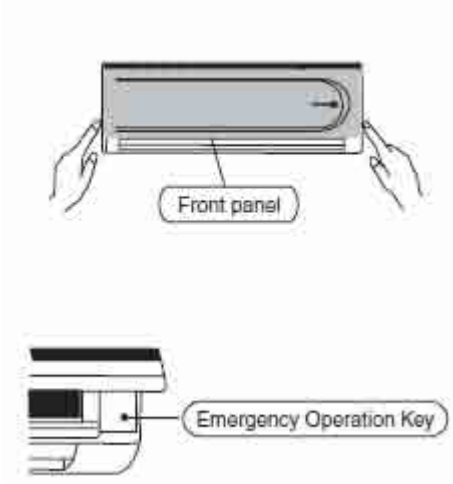

- 1) Убедитесь, что 2 батарейки (тип “AAA”, 1.5 В) полностью заряжены и правильно установлены в специальном отделении в пульте дистанционного управления в соответствии с указанной полярностью. Средний срок службы батареек – приблизительно 1 год.
- 2) Используйте пульт дистанционного управления таким образом, чтобы он был повернут в сторону внутреннего блока, на расстоянии не более 8 м от внутреннего блока.
- 3) Пульт дистанционного управления не будет работать надлежащим образом, если между пультом и инфракрасным приемником будут находиться занавески, двери или другие предметы, которые будут препятствовать передаче сигнала.
- 4) Если пульт дистанционного управления будет находиться сбоку от приемника сигнала, он будет работать, если угол составит не менее 30° справа или слева от приемника. Если пульт дистанционного управления будет установлен на настенном держателе, он будет работать, если он расположен сбоку только при условии, что расстояние от приемника составляет не более 0,5 м.
- 5) Если инфракрасный приемник на внутреннем блоке будет находиться под воздействием непосредственных солнечных лучей, пульт дистанционного управления (следовательно, и кондиционер) не будет работать должным образом.
- 6) Чтобы избежать интерференции, держите пульт дистанционного управления на расстоянии не менее 1 метра от магнитофона, телевизора и т.д.
- 7) Не увлажняйте пульт дистанционного управления и не допускайте попадания в него жидкости.

 <p>The diagram consists of two parts. The top part shows a pair of hands pulling a rectangular front panel away from a device. An arrow points to the right side of the panel, and a label 'Front panel' is below it. The bottom part shows a close-up of the device's front panel with a small circular button labeled 'Emergency Operation Key'.</p>	<p>Кнопка экстренного режима</p> <p>Чтобы добраться до кнопки экстренной работы, сначала снимите переднюю панель.</p> <p>•Открыть переднюю панель:</p> <p>Слегка надавите на кнопки с боков передней панели, и потяните её в сторону, пока сопротивление не будет преодолено. Не открывайте переднюю панель под углом более 60 градусов.</p> <p>•Закрытие передней панели:</p> <p>Надавите на переднюю панель с обоих концов. Крепка закройте панель.</p>
<p>Работа в экстренном режиме:</p> <p>Если вы потеряли пульт дистанционного управления или у него сели батарейки, кондиционер может быть запущен нажатием кнопки Экстренной работы за передней панелью.</p> <p>Один раз нажмите на эту кнопку, и кондиционер начнет работать.</p> <p>Закачивание работы в экстренном режиме:</p> <p>Один раз нажмите на кнопку экстренной работы за передней панелью во время работы кондиционера в экстренном режиме: работа будет немедленно остановлена. Используйте пульт дистанционного управления чтобы вернуться в нормальный режим работы.</p>	

Регулировка направления воздушного потока

Регулировка вертикального направления потока воздуха

Отрегулируйте надлежащим образом направление воздуха, чтобы получить больший комфорт и избежать вредных сквозняков. Вертикальное направление воздушного потока может быть установлено при помощи инфракрасного пульта дистанционного управления.

Вертикальный поток воздуха

Установка в соответствии с Вашими предпочтениями:

Выполните эту установку во время работы кондиционера.

Нажмите кнопку SWING на дистанционном пульте управления для выбора вверх/вниз направления потока воздуха:

☪ отображает: установку натурального потока. Поток воздуха автоматически оптимизируется в зависимости от выбранного режима работы.

☶ моргает: для установки качающегося режима.

☪ отображает: установку фиксированного направления.

Примечание: Блок автоматически устанавливает фиксированное положение потока воздуха в режиме Осушения.

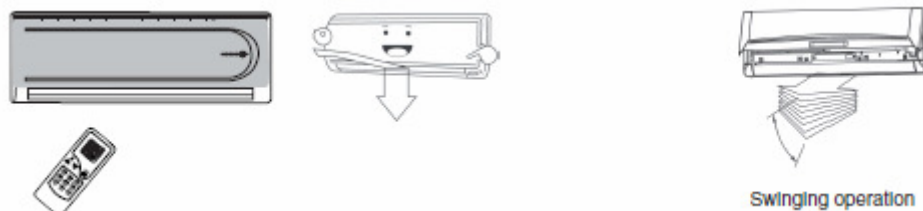



Предупреждение

- Кнопка “SWING” прекратит работать, если кондиционер воздуха не будет работать.
- Во избежание неисправностей НИКОГДА не пытайтесь двигать откидные створки вручную, с этой целью всегда используйте пульт дистанционного управления.
- Приводимые в движение при помощи двигателей жалюзиные решетки начинают двигаться через 10 секунд после включения кондиционера воздуха, после того как начнет работать внутренняя электроника управления. Когда кондиционер будет остановлен, приводимая в движение при помощи двигателей жалюзиная решетка автоматически остановится в закрытом положении. Если приводимая в движение при помощи двигателя жалюзиная решетка выйдет из строя, рекомендуется выключить кондиционер воздуха и на несколько минут отключить сетевое напряжение; затем вновь подключить сетевое напряжение, опять включить блок и проверить, работает ли надлежащим образом жалюзиная решетка.
- Не эксплуатируйте кондиционер воздуха в режиме охлаждения и в режиме осушения в течение длительного времени с направлением воздушного потока, установленным вниз; это может привести к тому, что в помещении из жалюзиной решетки начнет капать конденсат.
- Не следует устанавливать слишком маленький угол открывания горизонтальной жалюзиной решетки, поскольку это может причинить вред режиму охлаждения или нагревания в результате слишком ограниченной площади воздушного потока.
- Не допускайте работу блока, если горизонтальная жалюзиная решетка находится в закрытом положении.
- Влажность при комнатной температуре не должна быть менее 80 %. Если кондиционер воздуха будет работать вне этого предела, на поверхности внутреннего теплообменника может образоваться иней: в этом случае отрегулируйте жалюзиную решетку до максимального угла открывания и выберите высокую скорость вращения вентилятора HIGH.
- После подключения кондиционера воздуха к сетевому напряжению (первоначальная мощность) горизонтальная жалюзиная решетка может генерировать звук в течение 10 секунд: это нормальная работа.

Регулировка направления воздушного потока

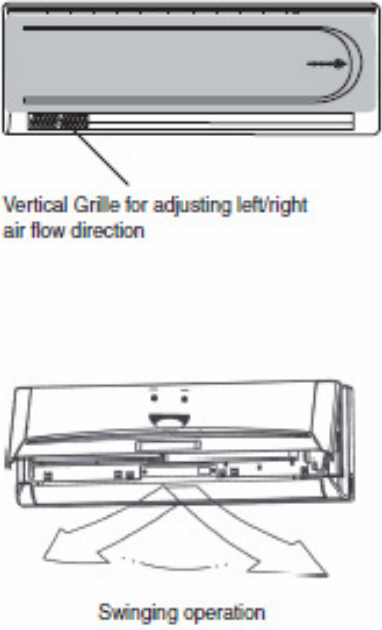
Регулировка горизонтального направления потока воздуха.

 <p>Vertical Grille for adjusting left/right air flow direction</p> <p>Swinging operation</p>	<p>Выполните регулировку во время работы кондиционера. Нажмите кнопку AIR FLOW на дистанционном пульте управления, чтобы выбрать желаемое направление лево/право:</p> <p> моргает: для выбора качающегося режима</p> <p> светится: для установки фиксированного направления.</p> <p>Лево/право направление пока воздуха может быть изменено в любых режимах работы.</p>
--	---

Предупреждение

- Кнопка AIR FLOW недоступна, когда кондиционер не работает.
- Во избежание неисправностей, НИКОГДА не пытайтесь двигать створки руками, всегда используйте для этого пульт дистанционного управления.

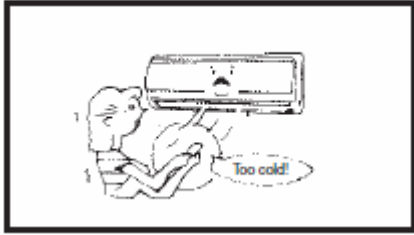
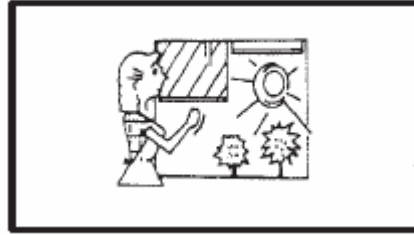
	<p>Выберите адекватную заданную температуру:</p> <ul style="list-style-type: none"> • Когда кондиционер работает в режиме нагрева, старайтесь не устанавливать слишком высокое значение температуры. • Когда кондиционер работает в режиме охлаждения, старайтесь не устанавливать слишком низкое значение температуры.
	<p>Чистите воздушные фильтры довольно часто:</p> <ul style="list-style-type: none"> • Чтобы сохранить Ваш кондиционер в надлежащем состоянии, необходимо часто (не реже чем каждые 2 недели) чистить воздушные фильтры, как объяснено выше. Накопление пыли на воздушных фильтрах снижает производительность кондиционера воздуха.
	<p>Не оставляйте двери или окна открытыми:</p> <ul style="list-style-type: none"> • Это снижает производительность кондиционера воздуха и приводит к повышенному потреблению электроэнергии. Кроме того, в случае тепловой перегрузки, могут сработать встроенные защитные функции, в результате чего прервется нормальная работа кондиционера воздуха.
	<p>Ограничьте попадание солнечных лучей в помещение:</p> <ul style="list-style-type: none"> • Когда кондиционер воздуха работает в режиме охлаждения, следует закрыть занавески на окнах, в которые попадают прямые солнечные лучи во время наиболее жаркого времени дня. Благодаря этому существенно повысится комфорт. Кроме того, эти предпринятые меры приведут к существенной экономии.
	<p>Функцию ТАЙМЕР (TIMER) используйте в соответствии с реальной потребностью:</p> <ul style="list-style-type: none"> • Не устанавливайте периоды непрерывной работы, если в этом нет реальной необходимости; прежде всего, учтите реальное пребывание людей внутри этого помещения.
<p>Cooling and Drying operation</p> 	<p>Установите наиболее подходящее направление воздушного потока:</p> <ul style="list-style-type: none"> • По мере приобретения некоторого опыта, Вы сможете оценивать улучшение комфорта, полученного, благодаря правильной установке направления воздушного потока. Потребление электроэнергии остается таким же, но комфорт значительно возрастает.

Чистка воздушного фильтра

Внимание!

Прежде чем начать чистку:

- 1- остановите устройство нажатием кнопки ON/OFF на дистанционном пульте управления
- 2- переведите прерыватель питания на позицию «OFF» или «0»
- 3- Достаньте вилку из розетки
- 4- Для того чтобы достать до блока используйте стремянку или другую опору, достаточно сильную, чтобы обеспечить вашу безопасность.

Если воздушный фильтр забить грязью или пылью, это отразится на характеристиках охлаждения и нагрева, при работе появиться шум и увеличиться потребляемая мощность.

Таким образом, фильтр надо регулярно чистить (раз в две недели).

Для того чтобы убедиться в правильном проведении очистки, внимательно исполняйте следующие рекомендации или свяжитесь с авторизованной технической службой.

1. Снимите фильтр с блока.

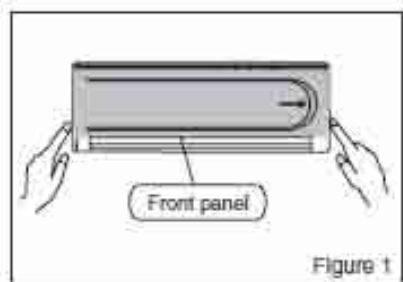

- Аккуратно нажмите с обеих сторон передней панели и тените её в сторону пока чувствуете сопротивление (см. рис. 1). Не открывайте переднюю панель под углом более 60 градусов.

- Аккуратно поднимите решетку фильтра и достаньте его в своем направлении (см. рис. 2).

Внимание!

Когда достаёте фильтр, не прикасайтесь к металлическим частям блока. Острые металлические ребра могут вызвать повреждения.

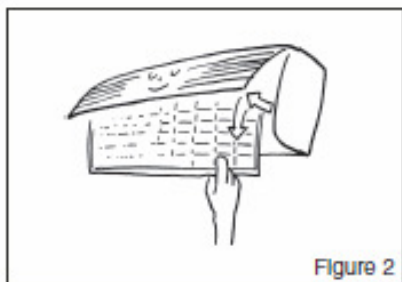

2) Чистка воздушного фильтра

- Очистите фильтр с помощью пылесоса. Если фильтр слишком грязный, используйте теплую воду (около 30°) чтобы очистить его (см. рис. 3)
- После очистки высушите воздухом.

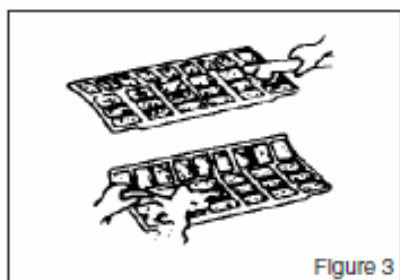

Примечания:

- Не используйте кипяток для очистки фильтра.
- Не сушите его над огнём.
- Не прилагайте слишком много силы когда вытягиваете и растягиваете фильтр.

3) Установка фильтра

- Если кондиционер будет работать без фильтра в машине будет накапливаться грязь, которая может привести к ухудшению работы или поломке блока.

Чистка внутреннего блока и дистанционного пульта управления

Внимание!

Прежде чем начать чистку:

- 5- остановите устройство нажатием кнопки ON/OFF на дистанционном пульте управления
- 6- переведите прерыватель питания на позицию «OFF» или «0»
- 7- Достаньте вилку из розетки
- 8- Для того чтобы достать до блока используйте стремянку или другую опору, достаточно сильную, чтобы обеспечить вашу безопасность.

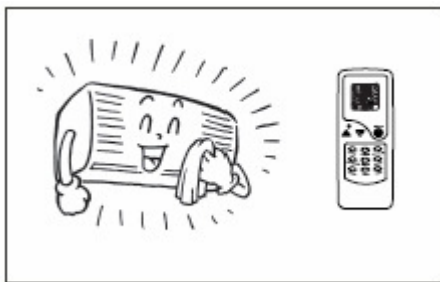

- Используйте мягкую и сухую тряпочку для очистки внутреннего блока и пульта дистанционного управления, или пылесос.

- Если внутренний блок очень грязный, используйте кусок тряпки и намочите её в нейтральное домашнее моющее средство, чтобы провести очистку. Ткань должна быть смочена в теплой воде. Использование очень горячей воды (больше 40 °C) может вызвать деформацию пластиковых частей.

Промойте чистой водой, и хорошо высушите на открытом воздухе.

Наличие влаги на заборной решетке может вызвать поражение током.

Внимание!

Не используйте воду для очистки внутренней части кондиционера. Использование воды может повредить изоляцию что в свою очередь может привести к поражению электрическим током.

- Никогда не используйте для очистки пульта дистанционного управления влажные салфетки, бензин, растворители, полировальные порошки или похожие растворители для очистки внутреннего блока. Химические продукты могут привести к появлению трещин или деформации пластиковых компонентов кондиционера.

Примечания:

- Никогда не используйте абразивные губки для чистки, чтобы не поцарапать поверхность блока.
- Если решетка открыта или была удалена, не касайтесь металлических створок теплообменника, так как створки острые и могут ранить вас.
- не подвергайте решетку или блок прямым солнечным лучам, чтобы избежать из деформации и выцветания.

Чистка наружного блока

Регулярно проверяйте, чтобы входы и выходы наружного блока не были засорены грязью и пылью. Для других чисток или сервисных работ наружного блока, всегда контактируйте с авторизованным техническим сервисом.

В начале рабочего сезона

При запуске кондиционера после длительного времени, или в начале сезона, необходимо выполнить в следующие процедуры:

1 Не загораживайте забор и выход воздуха

Проверьте мешают ли какие-то предметы забору и выходу воздуха из внутреннего и наружного блока.

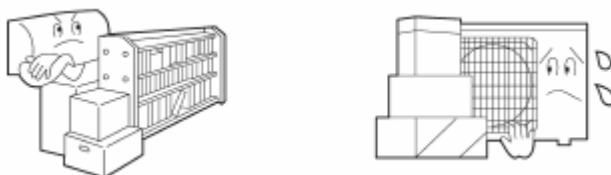

2 Проверьте крепления блоков

Проверьте состояние креплений внутренних и наружных блоков, особенно металлические крепления Наружного блока, которые более подвержены коррозии.

3 Кабель заземления

Проверьте, нет ли неисправных электрических контактов, особенно если кабель заземления поврежден и плохо вставлен.



Внимание!
Отсутствие или неправильное присоединение кабеля заземления может привести к поражению электрическим током

4 Воздушные фильтры

Проверьте, есть ли фильтр во внутреннем блоке. Фильтр должен быть чистым. Если фильтра нет или он грязный, почистите и вставьте его.

5 Батарейки дистанционного пульта управления

Вставьте батарейки в дистанционный пульт управления кондиционера

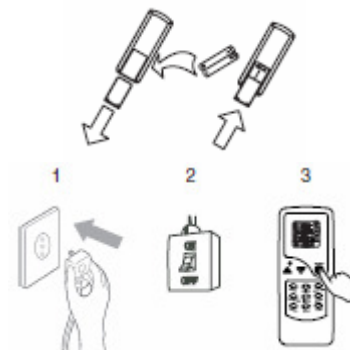

6 Запуск блока

Наружный блок должен быть подсоединен к силовой линии за 12 часов до его запуска. Вставьте вилку в розетку и переключите переключатель прерывателя на позицию «ON».

Запустите внутренний блок нажатием кнопки «ON/OFF» на дистанционном пульте управления только спустя 12 часов как был запитан наружный блок.

В конце сезона

В конце сезона или если Вы решили не использовать кондиционер в течении долгого времени, пожалуйста выполните следующие процедуры:

1 Высушите блок

Установите температуру на 30°C и используйте кондиционер в течении половины дня в режиме вентилятора установив скорость вентилятора на HIGH (высокая).

Это для того чтобы высушить блок и предотвратить формирование плесени и/или неприятных запахов.

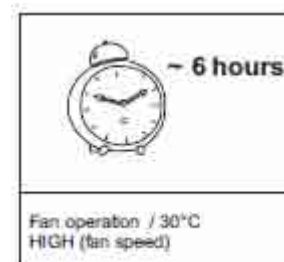

2 отключите прибор от сети питания

Остановите кондиционер нажатием кнопки «ON/OFF» на дистанционном пульте управления, переключите переключатель прерывателя на позицию «OFF» или «0» и вытащите вилку питания.

Это необходимо т.к прибор потребляет небольшое количество электроэнергии даже будучи остановленным.



3 Почистите и установите обратно фильтр.



4 Почистите наружные и внутренние блоки.



5 Достаньте батарейки из пульта дистанционного управления.

Автоматический перезапуск после исчезновения сетевого напряжения

- Если во время работы исчезнет сетевое напряжение, кондиционер воздуха немедленно останавливается.
- После восстановления сетевого напряжения светодиод RUNNING начинает мигать.
- В частности, кондиционер воздуха перезапустится автоматически по истечении 3 минут после восстановления сетевого напряжения. Это означает, что не нужно нажимать кнопку ON/OFF на пульте дистанционного управления. Параметры настройки сохранятся такими же, как и до исчезновения сетевого напряжения.

Тем не менее, необходимо заново запрограммировать ТАЙМЕР, так как при исчезновении электропитания кондиционер отменяет настройки автоматического запуска или остановки. Тоже самое, с функцией сна и турбо, после перезапуска их надо будет заново включить.

CE DECLARATION OF CONFORMITY

We **terma** Srl - 14, Via della Salute - 40132 Bologna - Italy

DECLARE UNDER OUR SOLE RESPONSIBILITY

that **HOAIDO** Products

Indoor Units:

• **HKED 261 X • HKED 351 X • HKED 511 X • HKED 631 X**

Outdoor Units:

• **HCND 261 X • HCND 351 X • HCND 511 X • HCND 631 X**

conform to the following Directives:

- **EMC Directive 89/336/EEC and its following 92/31 EEC by L.D. No. 476, dated December 4th, 1992.**
- **LV Directive 73/23 EEC and applied Standards EN 60335-2-40.**

President
Giorgio Giatti



Termal
Group

HOKKAIDO Srl
14, Via della Salute
40132 Bologna - Italy
Tel. +39.051.41.33.111
Fax +39.051.41.33.112
www.hokkaido.eu
www.termalgroup.com

Due to on-going technological development of the Products by the Manufacturer, we reserve the right to vary the technical specifications at any time and without notice.