

КОНДИЦИОНЕРЫ НАПОЛЬНОГО ТИПА
(МУЛЬТИСПЛИТ СИСТЕМЫ КЛАССА ВОЗДУХ-ВОЗДУХ С
ТЕПЛОВЫМ НАСОСОМ)

ПАСПОРТ

Руководство пользователя

СЕРИЯ MULTI LIBERTY
С ИНВЕРТОРОМ
2010-2011



HFIU 206 X
HFIU 266 X
HFIU 356 X
HFIU 356 X-1
HFIU 536 X



R410A

НОККАИДО

ВНИМАНИЕ!

Пожалуйста, перед началом работы с оборудованием внимательно прочтите
руководство пользователя.

СОДЕРЖАНИЕ

ОБЩИЕ СВЕДЕНИЯ	3
МЕРЫ ПРЕДОСТОРОЖНОСТИ	6
ВНЕШНИЙ ВИД И СХЕМА РАБОТЫ ВНУТРЕННЕГО И НАРУЖНОГО БЛОКОВ.....	11
СВЕТОДИОДНЫЕ ИНДИКАТОРЫ НА ПАНЕЛИ ВНУТРЕННЕГО БЛОКА	12
ИНФРАКРАСНЫЙ ПУЛЬТ ДИСТАНЦИОННОГО УПРАВЛЕНИЯ.....	13
РЕЖИМЫ РАБОТЫ: НАГРЕВ, ОХЛАЖДЕНИЕ, ВЕНТИЛЯТОР	17
РЕЖИМ РАБОТЫ: ОСУШЕНИЕ	18
РЕЖИМ РАБОТЫ: АВТО	19
ФУНКЦИЯ ТАЙМЕРА	20
ФУНКЦИЯ ECO (ЭНЕРГОСБЕРЕГАЮЩАЯ)	23
ИНТЕНСИВНЫЙ РЕЖИМ РАБОТЫ.....	24
ВЫБОР НАПРАВЛЕНИЯ ВЫПУСКА ВОЗДУХА	25
РЕГУЛИРОВАНИЕ НАПРАВЛЕНИЯ ВОЗДУШНОГО ПОТОКА	27
ЭКСТРЕННЫЙ И ТЕСТОВЫЙ ЗАПУСК РАБОТЫ.....	29
ПЛАНОВОЕ ОБСЛУЖИВАНИЕ, СОВЕТЫ ПО ПРИМЕНЕНИЮ	30
ПОИСК И УСТРАНЕНИЕ НЕИСПРАВНОСТЕЙ	36
ПОВТОРНЫЙ ЗАПУСК ПОСЛЕ НАРУШЕНИЯ ЭЛЕКТРОСНАБЖЕНИЯ.....	39

ОПИСАНИЕ ОСОБЕННОСТЕЙ ОБОРУДОВАНИЯ

ЭКОЛОГИЧЕСКИ БЕЗВРЕДНЫЙ ХЛАДАГЕНТ R410A

Хладагент R410A не вредит озоновому слою, так как он не содержит хлорина.

ИНВЕРТОР ПОСТОЯННОГО ТОКА ОБЕСПЕЧИВАЕТ НЕПРЕРЫВНЫЙ КОНТРОЛЬ МОЩНОСТИ ТОКА

Поддаваемая в систему мощность обеспечивает реальные потребности для достижения наиболее комфортных условий, и, таким образом, обеспечивает максимальную экономичность.

ИНФРАКРАСНЫЙ ПУЛЬТ ДИСТАНЦИОННОГО УПРАВЛЕНИЯ

Все доступные функции и режимы работы кондиционера могут быть активизированы и изменены при помощи пульта дистанционного управления, на ЖК-панели которого немедленно высветятся заданные рабочие параметры.

ТАЙМЕР АВТОМАТИЧЕСКОГО ПУСКА И ОСТАНОВКИ РАБОТЫ ОБОРУДОВАНИЯ

Функция Таймер ON позволяет запрограммировать время начала работы кондиционера в течение 24 часов. Промежутки времени таймера составляют 30 минут, в случае когда устанавливаемое время не превышает 10 часов. Если время включения таймера превышает 10 часов, то промежутки устанавливаемого времени составляют 1 час.

Функция Таймер OFF позволяет запрограммировать время выключения кондиционера в течение 24 часов. Промежутки времени таймера составляют 30 минут, в случае когда устанавливаемое время не превышает 10 часов. Если время включения таймера превышает 10 часов, то промежутки устанавливаемого времени составляют 1 час. Время включения и/или выключения кондиционера может быть последовательно запрограммировано в течение 24 часов.

РЕЖИМ РАБОТЫ: ОСУШЕНИЕ

При выборе режима работы "DRY" ("Осушение"), кондиционер резко снижает уровень влажности в помещении, а также поддерживает комнатную температуру на постоянном, установленном, уровне.

УСОВЕРШЕНСТВОВАННАЯ СИСТЕМА УПРАВЛЕНИЯ ВЕНТИЛЯТОРОМ ВНУТРЕННЕГО БЛОКА

Терморегулирующее ограничение работы. С целью предотвращения выбросов холодного воздуха, при достижении нужной комнатной температуры, в режиме нагрева компрессор приостанавливает работу, и скорость вентилятора внутреннего блока снижается.

Сохранение тепла. В режиме нагрева вентилятор внутреннего блока включается через 5 минут после начала работы кондиционера, т.е. при достижении необходимой температуры теплообменника внутреннего блока.

УПРАВЛЕНИЕ ФУНКЦИЕЙ РАЗМОРАЖИВАНИЯ ПРИ ПОМОЩИ МИКРОПРОЦЕССОРА (РЕЖИМ НАГРЕВА)

Микропроцессор на печатной плате фиксирует все снижения теплопроизводительности кондиционера, вызванные образованием изморози на теплообменнике наружного блока, и отправляет сигнал автоматического размораживания; при активизации этой функции на дисплее загорается световой индикатор.

КОНТРОЛЬ РАБОТЫ ТЕРМОСТАТА ПРИ ПОМОЩИ МИКРОПРОЦЕССОРА

Использование микропроцессора в управлении термостатом позволяет значительно сократить потребление энергии, а также предоставляет дополнительный комфорт, т.к. уровень температуры в помещении постоянно и точно сканируется.

АВТОМАТИЧЕСКОЕ УПРАВЛЕНИЕ СКОРОСТЬЮ ВЕНТИЛЯТОРА ВНУТРЕННЕГО БЛОКА

Исходя из разницы комнатной и установленной для кондиционера температуры, вы можете контролировать воздушный поток внутреннего блока на каждой стадии его работы. Управление соответствующими потоками воздуха позволяет сократить время необходимое для достижения нужной температуры как в режиме Охлаждения, так и в режиме Нагрева.

АВТОМАТИЧЕСКОЕ УПРАВЛЕНИЕ ВОЗДУШНЫМИ ЗАСЛОНКАМИ

При помощи пульта дистанционного управления можно задать желаемое положение воздушных заслонок.

- При нажатии кнопки "AIR DIRECTION" ("Направление воздуха"), вы можете выбрать необходимый угол наклона вертикальных заслонок. Заданный угол наклона заносится в память и, в следующий раз кондиционер начнет работу в ранее заданном положении вертикальных заслонок.
- При нажатии кнопки "SWING" ("Качание"), заслонки будут непрерывно качаться вверх и вниз, таким образом, ускоряя процесс циркуляции воздуха в помещении.

АВТОМАТИЧЕСКИЙ ПОВТОРНЫЙ ЗАПУСК ОБОРУДОВАНИЯ ПОСЛЕ НАРУШЕНИЯ ЭЛЕКТРОСНАБЖЕНИЯ

- При нарушении электроснабжения кондиционер немедленно прекращает работу.
- Как только питание восстановлено, на блоке начинает мигать индикатор РАБОТЫ. Это значит, что кондиционер автоматически начнет работу через 3 минуты, после восстановления электроснабжения. Таким образом, для возобновления работы не требуется нажимать кнопку ВКЛ\ВЫКЛ на пульте дистанционного управления. Настройки, также, останутся прежними.

ДИАГНОСТИКА И ЗАЩИТНЫЕ ФУНКЦИИ

Основные неисправности кондиционера отображаются в виде кодифицированных сигналов светодиодных индикаторов на панели внутреннего блока, что позволяет достаточно точно определить характер неисправности.

Защитная функция: 3-минутная задержка. Это средство защиты наружного блока от повреждений компрессора в результате непредвиденной остановки работы оборудования. Эта функция эффективна в случаях неисправности, сбоев в электроснабжении, отключении системы и т.д. Таким образом, наружный блок не может начать работу в течение 3 минут после отключения работы системы. В течение этого времени внутренний блок также не может начать работу.

ОБЩИЕ СВЕДЕНИЯ

Рекомендуемые условия работы

Для того чтобы обеспечить наилучшие показатели работы оборудования, рекомендуется обеспечить следующие условия работы:

РАБОТА В РЕЖИМЕ: ОХЛАЖДЕНИЕ	Температура наружного воздуха:	от 0°C до 50°C
	Комнатная температура:	от 17°C до 30°C
	ВНИМАНИЕ! Относительная влажность помещения должна быть менее 80%. При работе кондиционера в условиях большей влажности, теплообменник может покрыться изморозью.	
РАБОТА В РЕЖИМЕ: НАГРЕВ	Температура наружного воздуха:	от -15°C до 24°C
	Комнатная температура:	от 17°C до 30°C

Использование кондиционера в условиях отличных от вышеуказанного диапазона температур может повлиять на встроенные защитные функции и, таким образом, система может приостановить работу.

ПРИМЕЧАНИЕ: Если оборудование работает в помещениях, взаимодействующих с масляными парами, летучими или токсичными веществами, то они могут покрыть слоем и закупорить теплообменник внутреннего блока. Кроме того, на наружных блоках, установленных вблизи моря, могут образовываться соляные отложения. Если их не снимать, в скором времени они разрушат оборудование. В любом случае, свяжитесь со Службой Технической Поддержки с просьбой об оказании постоянной технической помощи.

МЕРЫ ПРЕДОСТОРОЖНОСТИ

Перед началом работы, пожалуйста, внимательно прочтите Руководство Пользователя. В Руководстве Пользователя содержится важная информация по установке, эксплуатации и обслуживании кондиционеров, а также советы по обеспечению личной безопасности при работе с оборудованием.

Производитель не несет ответственности за повреждения и вред, нанесенный в результате несоблюдения правил, указанных в Руководстве Пользователя.

Ликвидация старого кондиционера

Перед ликвидацией старого кондиционера, пожалуйста, удостоверьтесь, что он находится в нерабочем состоянии и произведите ликвидацию, соблюдая все меры предосторожности. Отключите его от сети электропитания, чтобы избежать возможность поражения электротоком.

Помните, что в кондиционере содержится жидкий хладагент, которому требуется специализированная утилизация.

Полезные материалы, входящие в состав кондиционера, могут быть переработаны. Для получения любой информации о соответствующей утилизации отходов свяжитесь с местным Центром Утилизации Отходов или с Представителем компании - производителем.

Пожалуйста, удостоверьтесь, что трубопровод кондиционера не был поврежден до того, как его передали в Центр Утилизации Отходов.

Выбрав соответствующий, не загрязняющий, способ утилизации оборудования, вы вносите вклад в защиту окружающей среды.

Ликвидация упаковки нового кондиционера

Все упаковочные материалы вашего нового оборудования могут быть утилизированы без какого-либо вреда окружающей среде.

Картон можно поломать или порезать на мелкие куски и отдать в Центр Утилизации Отходов. Упаковочный пакет сделан из полиэтилена, а пенополиэтиленовый слой не содержит фторхлор замешанный углеводород.

Все материалы упаковки можно передать в Центр сбора отходов и, после соответствующей переработки, использовать вновь.

Всю необходимую информацию о центрах сбора отходов и макулатуры вашего района вы можете получить в органах местного управления.

Общие предупреждения по соблюдению техники безопасности

- Не эксплуатируйте неисправный кондиционер. Если вы сомневаетесь в его исправности, свяжитесь с продавцом оборудования.
- Эксплуатация кондиционера должна выполняться в строгом соответствии с инструкцией, приведенной далее.
- Не допускайте повреждения любых частей кондиционера, в которых содержится хладагент. Запрещено протыкать трубопровод острыми предметами, давить на него или его скручивать, а также разрывать защитный материал на трубопроводе. Хладагент может выбить струей и попасть в глаза, что может нанести вред вашему здоровью.
- Не закрывайте вентиляционную решетку и не создавайте препятствий для прохождения через нее воздуха. Не вставляйте пальцы или другие предметы в входное/ выходное отверстие или в автоматические заслонки.
- Не позволяйте детям играть с кондиционером. Детям запрещается сидеть на наружном блоке.
- Оборудование не предназначено для управления детьми или нетрудоспособными людьми без надлежащего присмотра.
- Все электротехнические работы должны проводиться в соответствии с местными законами. В случае повреждения кабеля электропитания, он должен быть заменен либо представителем компании-производителя, либо квалифицированным специалистом. Размеры кабеля электропитания и соединительных проводов должны соответствовать характеристикам кондиционера (текущее значение и размер потребляемой мощности).
- Если предохранители печатной платы вышли из строя, их следует заменить на новые того же размера и типа.
- После установки разъем электропитания должен быть надежно установлен.
- Отработанные батареи (в пульте дистанционного управления) следует отнести в специальное место утилизации.
- Обязательно отключайте кондиционер от сети питания перед тем, как открыть решетку воздухозаборника. Не пытайтесь отключить кондиционер, потянув за шнур питания. Крепко возьмитесь за вилку и достаньте ее из разъема питания.

МЕРЫ ПРЕДОСТОРОЖНОСТИ

- Строго придерживайтесь инструкции, указанных в Руководстве.
- Внутри системы кондиционирования находится охладительный контур с газообразным хладагентом R410A под давлением. Никогда не отсоединяйте трубопровод с хладагентом или соединительные стыки.
- Не совершайте никаких действий с клапанами внутреннего блока и соединениями наружного блока.
- Держите это Руководство в легкодоступном месте, чтобы иметь возможность в любое время обратиться к нему за информацией.
- Если кондиционер перевозят и заново устанавливают в другом месте, Руководство Пользователя следует приложить к оборудованию.

ИНСТРУКЦИЯ ПО ТЕХНИКЕ БЕЗОПАСНОСТИ

- Пожалуйста, до начала работы с кондиционером, внимательно прочтите следующую Инструкцию по Технике Безопасности.
- Строгое соблюдение всех инструкций, указанных в "Руководстве Пользователя" позволит избежать травм и несчастных случаев, а также гарантирует исправную и долгую работу оборудованию.
- В зависимости от степени серьезности потенциального риска и повреждений, правила в Инструкции разделены на 2 типа: "Предупреждение" и "Предостережение". Внимательное следование Инструкции необходимо для обеспечения личной безопасности и безопасности окружающей среды в месте, где установлено оборудование.
- Следующие инструкции касаются установки кондиционера. Они приведены в "Руководстве Пользователя" для того, чтобы Пользователь мог проверить правильно ли оборудование было установлено. Если оборудование было установлено неправильно - процесс установки не соответствовал инструкциям, пожалуйста, свяжитесь с продавцом или с уполномоченной Службой технической Поддержки.

Пользователь никогда не должен самостоятельно чинить, устанавливать или модифицировать оборудование.

Объяснение значения символов



ПРЕДОСТЕРЕЖЕНИЕ

Этот символ указывает на существование риска серьезных травм или смерти.



ПРЕДУПРЕЖДЕНИЕ

Этот символ указывает на существование риска повреждений или ущерба собственности.



Запрет. Запрещено выполнять определенные действия или процедуры, т. к. это может навредить человеку или имуществу.





Обязанность. Необходимые к исполнению действия или процедуры, невыполнение которых может иметь негативные последствия для людей или имущества.





МЕРЫ ПРЕДОСТОРОЖНОСТИ







Установка Оборудования

Никогда не пытайтесь самостоятельно установить оборудование, т.е. без помощи квалифицированных специалистов. Не пытайтесь чинить оборудование самостоятельно. Чтобы получить доступ к деталям кондиционера, необходимо открыть или снять наружную панель, что предполагает воздействие с источником высокого напряжения. Даже при отключении электропитания, не всегда можно избежать риска электрического шока.

 ПРЕДОСТЕРЕЖЕНИЕ	
<ul style="list-style-type: none"> Для установки оборудования, пожалуйста, свяжитесь с Продавцом или с уполномоченной Службой Технической Поддержки. Не пытайтесь самостоятельно установить кондиционер. Неправильная установка оборудования может привести к электрическому шоку, повреждениям, утечке воды или воспламенению. 	
<ul style="list-style-type: none"> Для проведения технического осмотра, ремонта и гарантийного технического обслуживания оборудования, пожалуйста, свяжитесь с Продавцом или с уполномоченной Службой Технической Поддержки. 	











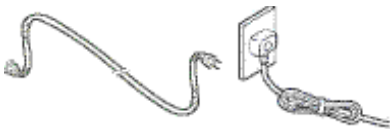

Пожалуйста, удостоверьтесь, что установка оборудования была выполнена в соответствии со следующими указаниями:

 ПРЕДУПРЕЖДЕНИЕ	
<ul style="list-style-type: none"> В процессе установки должны быть приняты все меры профилактики утечки хладагента. В случае повышенной концентрации газообразного хладагента в комнате, может возникнуть нехватка кислорода. 	
<ul style="list-style-type: none"> Во избежании сбоев работы оборудования, возгорания или взрыва, не устанавливайте кондиционер вблизи открытого огня, источников тепла или огнеопасного газа. 	
<ul style="list-style-type: none"> Во избежании получения электрического шока, удостоверьтесь, что в систему электропитания кондиционера был установлен автоматический выключатель. 	
<ul style="list-style-type: none"> При установке оборудования в небольших помещениях, необходимо принять все меры профилактики, чтобы в случае утечи, уровень хладагента в помещении не превышал допустимый, иначе это вызовет удушье. 	

 ПРЕДУПРЕЖДЕНИЕ	
<ul style="list-style-type: none"> Удостоверьтесь, что установка сливного шланга и дренажной трубы была выполнена правильно. Неправильная установка или обслуживание может вызвать утечку воды. 	
<ul style="list-style-type: none"> Удостоверьтесь, что Наружный и Внутренний блоки правильно заземлены. Неправильное заземление может вызвать электрошок. 	 
<ul style="list-style-type: none"> Для этого типа оборудования необходим специальный автоматический выключатель с соответствующими механизмами, защищающими от перегрузки тока и короткого замыкания 	 <p>автоматический выключатель (специальный)</p> 

МЕРЫ ПРЕДОСТОРОЖНОСТИ

При эксплуатации оборудования соблюдайте меры предосторожности, приведенные в Таблице. Таким образом, вы обеспечите безопасное прибывание людей и животных, сохранность имущества и правильную работу кондиционера в помещении.

 ПРЕДОСТЕРЕЖЕНИЕ	
<p>При подключении к электропитанию соблюдайте правильную частоту и напряжение.</p> <p style="text-align: center;">220~230В, 50Гц</p>  	<p>Не подключайте кондиционер к разветвителю или к розетке, к которой подключены другие приборы. Не используйте переходные вилки.</p>  
<p>Плотно вставьте вилку кондиционера в розетку и удостоверьтесь, что она установлена надежно и плотно. Иначе, может произойти искровой разряд и воспламенение.</p>  	<p>Не ставьте тяжелые предметы на сетевой шнур кондиционера. Следите за тем, чтобы не повредить его. Не используйте непригодные или поврежденные сетевые шнуры.</p>  
<p>Не тяните за сетевой шнур, чтобы достать вилку из розетки. Таким образом, вы можете повредить сетевой шнур, розетку или вилку, что может привести к электрическому шоку или воспламенению.</p>  	<p>Не пытайтесь выключить кондиционер, достав вилку из розетки. Это может привести к электрическому шоку или к воспламенению. Для прекращения или начала работы кондиционера всегда используйте кнопку Вкл/ Выкл ("ON/OFF") на пульте управления.</p>  
<p>Не используйте удлинители. Не подключайте скрученный сетевой шнур.</p>  	<p>Никогда не прикасайтесь к переключателям, вилке или розетке мокрыми руками. Вы можете получить электрический шок.</p>  
<p>Если вы почувствовали запах гари, немедленно отключите кондиционер, выключите автоматический выключатель, нажав на "OFF" или на "0", и свяжитесь с уполномоченной Службой Технической Поддержки.</p>  	<p>Не вставляйте посторонние предметы в входное, либо выходное отверстие Наружного и Внутреннего блоков. Даже если вентиляторы прекратили работу, неожиданно они могут автоматически ее возобновить.</p>  
<p>Избегайте длительного пребывания под прямым холодным потоком воздуха, т. к. это может повредить вашему здоровью.</p>  	<p>Не направляйте воздушный поток непосредственно на детей, пожилых или недееспособных людей.</p>  

МЕРЫ ПРЕДОСТОРОЖНОСТИ

⚠ ПРЕДУПРЕЖДЕНИЕ

<p>При одновременной работе кондиционера и газовой горелки, в помещении следует усилить вентиляцию. Недостаточная вентиляция может вызвать недостаток кислорода.</p>  	<p>Не используйте аэрозольные балончики вблизи кондиционера. Не распыляйте жидкости и спреи на прибор.</p>  
<p>Не устанавливайте кондиционер вблизи газовых или электрических плит (конфорок, горелок).</p>  	<p>Следите за тем, чтобы прямой воздушный поток кондиционера не попадал на растения и животных.</p>  
<p>В избежании поражения электрическим током, не распыляйте воду или другие жидкости на внутренний блок. При очистке кондиционера не брызгайте на него водой.</p>  	<p>Чтобы не испытывать недостатка кислорода, в ходе работы кондиционера, регулярно проветривайте помещение.</p>  
<p>Следите, чтобы продукты питания, растения, домашние питомцы, ценные вещи или предметы искусства не попадали под прямой воздушный поток кондиционера.</p>  	<p>Для достижения идеальных рабочих характеристик, следите, чтобы кондиционер работал в условиях рекомендованной температуры и уровня влажности (см. стр.5). При работе в иных температурных условиях и при другом уровне влажности, в оборудовании могут возникнуть неполадки, как например, выделение конденсата из внутреннего блока.</p>  
<p>При необходимости, вы можете менять предохранительные пробки на новые, соответствующего типа и размера. Никогда не используйте куски железа или меди, вместо нормальной пробки, т.к. это может вызвать поломку оборудование или воспламенение.</p>  	<p>Не размещайте предметы непосредственно напротив кондиционера. Не блокируйте воздуховыпускное отверстие кондиционера.</p>  
<p>Не ставьте предметы на внутренний блок кондиционера. На верхней части блока расположена воздухораспределительная решетка, которую нельзя блокировать. Кроме того, тяжелые предметы могут нарушить устойчивость оборудования.</p>  	
<p>Не прикасайтесь к металлическим ребрам теплообменника Наружного и Внутреннего блоков, т.к. можно пораниться об острые края пластин. Будьте внимательны при снятии решетки воздуховыпускного отверстия и при замене воздушных фильтров.</p> 	

ВНЕШНИЙ ВИД И СХЕМА РАБОТЫ ВНУТРЕННЕГО И НАРУЖНОГО

ВНУТРЕННИЙ БЛОК

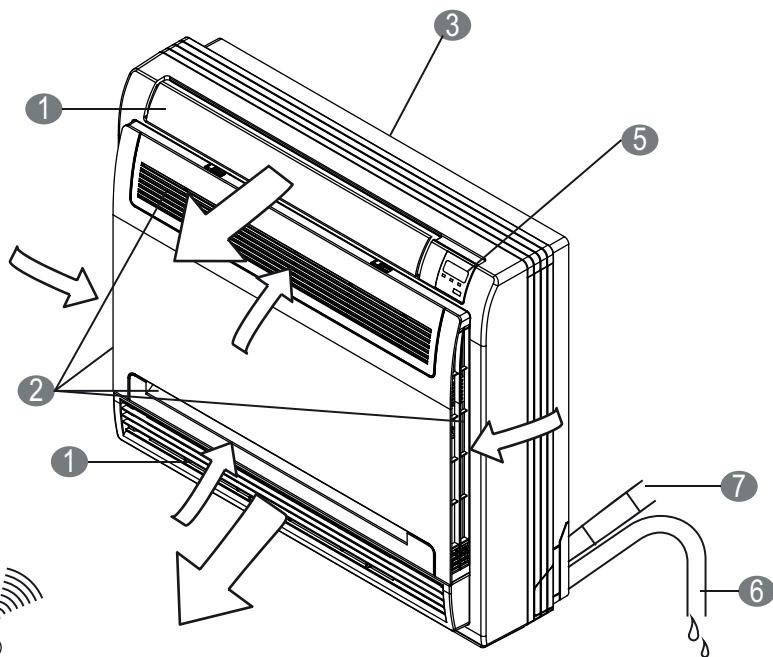

НАРУЖНЫЙ БЛОК

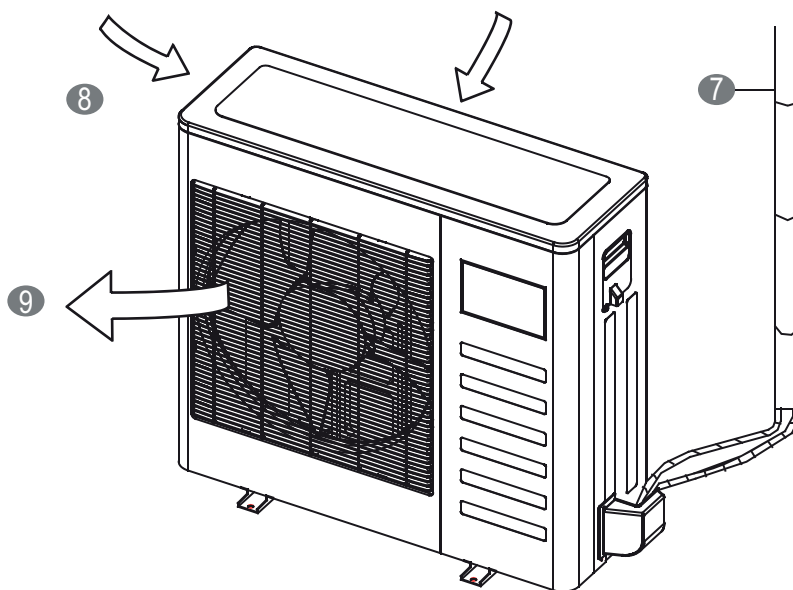

ВНУТРЕННИЙ БЛОК

- 1 Воздушная заслонка (воздуховыпускного отверстия)
- 2 Воздухозаборное отверстие (с воздушным фильтром)
- 3 Монтажная часть блока
- 4 Инфракрасный пульт дистанционного управления
- 5 Дисплей
- 6 Дренажная труба

НАРУЖНЫЙ БЛОК

- 7 Соединительная труба
- 8 Воздухозаборник
- 9 Воздуховыпускное отверстие

ПРИМЕЧАНИЕ: Основной задачей представленного рисунка является показать Пользователю как функционирует оборудование в исправном состоянии. Однако реальный внешний вид оборудования может незначительно отличаться.

СВЕТОДИODНЫЕ ИНДИКАТОРЫ НА ДИСПЛЕЕ ВНУТРЕННЕГО БЛОКА

Электронная система кондиционера способна диагностировать основные неполадки, которые отображаются на 3 светодиодных индикаторах на передней панели внутреннего блока. В соответствии с состоянием каждого из индикаторов (Вкл, мигает, Выкл), служба технической поддержки может определить наиболее распространенные сбои в работе оборудования.

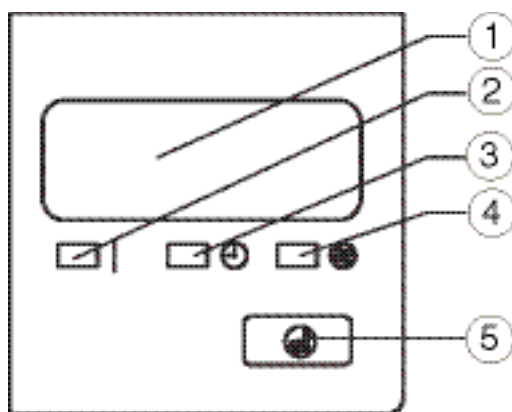

① ПРИЕМНИК СИГНАЛОВ

Он принимает сигналы от пульта дистанционного управления.

② ИНДИКАТОР РАБОЧЕГО СОСТОЯНИЯ

При подключении блока к источнику питания, индикатор начинает мигать. В ходе работы кондиционера индикатор прекращает мигать и горит непрерывно.

③ ИНДИКАТОР ТАЙМЕРА

Индикатор загорается при включении функции Таймера (Запрограммированный пуск и/или остановка работы кондиционера).

④ ИНДИКАТОР PRE-DEF (Размораживание/ Предварительное нагревание)

- Если в режиме: Нагрев на теплообменнике наружного блока образовалась изморозь, то автоматически включается функция размораживания, а на дисплее внутреннего блока загорается индикатор.

- Индикатор также загорается, когда активизируется функция теплообменника внутреннего блока - предварительный нагрев. Это происходит, когда кондиционер работает в режиме нагревания, для того чтобы избежать выбросов холодного воздуха (превентивная функция - anti-cold drafts).

⑤ КНОПКА "РУЧНОГО" УПРАВЛЕНИЯ

Кнопка служит для включения кондиционера, в случае когда пульт управления недоступен, и для включения тестового режима работы: Охлаждение.

ИНФРАКРАСНЫЙ ПУЛЬТ ДИСТАНЦИОННОГО УПРАВЛЕНИЯ

Расположение кнопок и функции пульта дистанционного управления

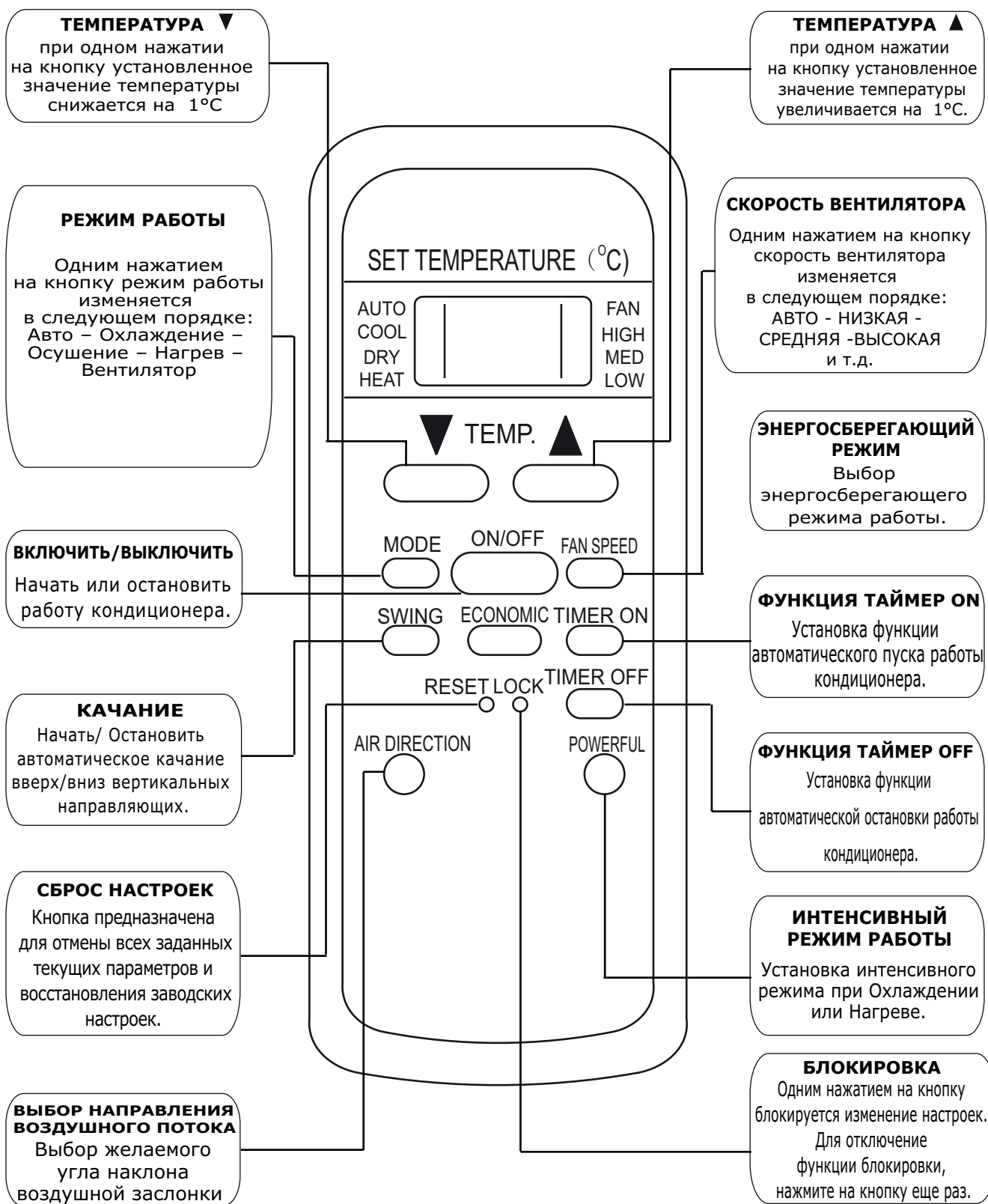

ИНФРАКРАСНЫЙ ПУЛЬТ ДИСТАНЦИОННОГО УПРАВЛЕНИЯ

ВНЕШНИЙ ВИД И ФУНКЦИИ ИНДИКАТОРОВ СВЕТОДИДНОЙ ПАНЕЛИ

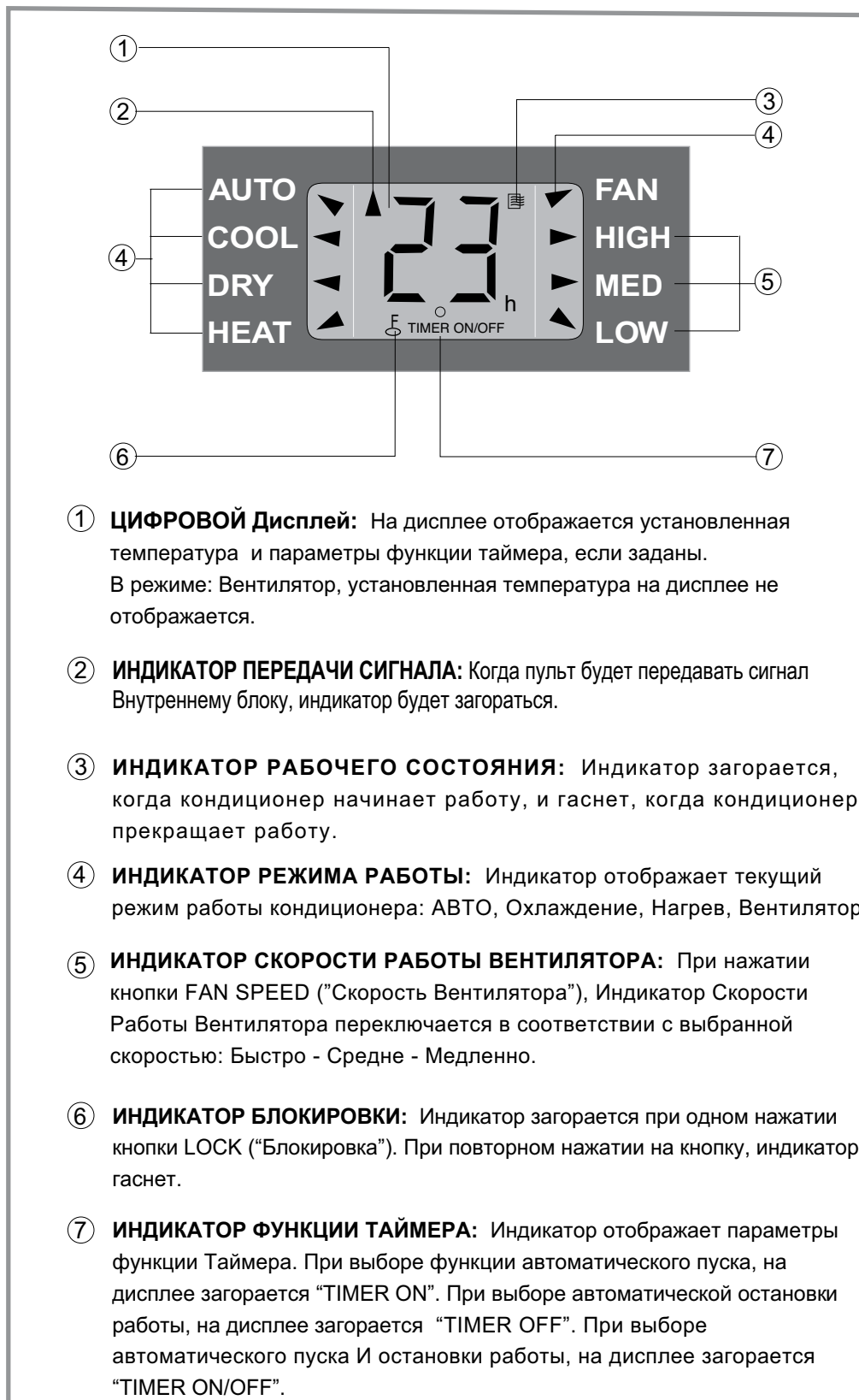

- ① **ЦИФРОВОЙ Дисплей:** На дисплее отображается установленная температура и параметры функции таймера, если заданы.
В режиме: Вентилятор, установленная температура на дисплее не отображается.
- ② **ИНДИКАТОР ПЕРЕДАЧИ СИГНАЛА:** Когда пульт будет передавать сигнал Внутреннему блоку, индикатор будет загораться.
- ③ **ИНДИКАТОР РАБОЧЕГО СОСТОЯНИЯ:** Индикатор загорается, когда кондиционер начинает работу, и гаснет, когда кондиционер прекращает работу.
- ④ **ИНДИКАТОР РЕЖИМА РАБОТЫ:** Индикатор отображает текущий режим работы кондиционера: АВТО, Охлаждение, Нагрев, Вентилятор.
- ⑤ **ИНДИКАТОР СКОРОСТИ РАБОТЫ ВЕНТИЛЯТОРА:** При нажатии кнопки FAN SPEED ("Скорость Вентилятора"), Индикатор Скорости Работы Вентилятора переключается в соответствии с выбранной скоростью: Быстро - Средне - Медленно.
- ⑥ **ИНДИКАТОР БЛОКИРОВКИ:** Индикатор загорается при одном нажатии кнопки LOCK ("Блокировка"). При повторном нажатии на кнопку, индикатор гаснет.
- ⑦ **ИНДИКАТОР ФУНКЦИИ ТАЙМЕРА:** Индикатор отображает параметры функции Таймера. При выборе функции автоматического пуска, на дисплее загорается "TIMER ON". При выборе автоматической остановки работы, на дисплее загорается "TIMER OFF". При выборе автоматического пуска И остановки работы, на дисплее загорается "TIMER ON/OFF".

Все индикаторы представленные на Рисунке выше предназначены только для ознакомления.

В ходе эксплуатации кондиционера на дисплее будут отображены только индикаторы, соответствующие выбранным Пользователем параметрам.

ИНФРАКРАСНЫЙ ПУЛЬТ ДИСТАНЦИОННОГО УПРАВЛЕНИЯ

Установка и правильное использование пульта дистанционного управления

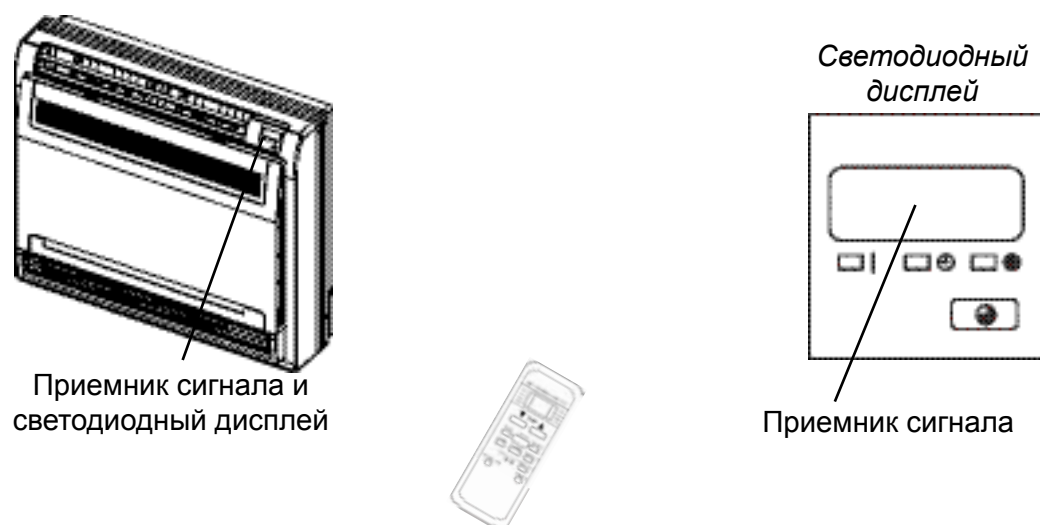

Максимально разрешенное расстояние: 8 метров

- 1) Удостоверьтесь, что 2 батарейки (типа "AAA", 1.5В) полностью заряжены и правильно установлены в специальном отсеке в пульте дистанционного управления, с учетом полярности, указанной на пульте. Средняя продолжительность работы батареек составляет около 6 - 12 месяцев.
- 2) Для эффективного использования пульта дистанционного управления, его следует направить на Внутренний блок на расстоянии не более 8 м. от блока.
- 3) Если между пультом дистанционного управления и инфракрасным приемником сигнала на внутреннем блоке есть препятствия для передачи сигнала, как например, шторы, двери и т.д., то пульт не будет работать.
- 4) Пульт будет работать только под максимальным углом 30° вправо или влево от приемника сигнала. Если пульт прикреплен к стене, то он будет работать только на расстоянии 0.5 м вправо или влево от приемника сигнала на ВБ.
- 5) Если инфракрасный приемник сигнала Внутреннего блока находится под прямым солнечным светом, то пульт (и кондиционер, соответственно) вероятно не будет работать должным образом.
- 6) Во избежании помех сигналу, держите пульт дистанционного управления на расстоянии, как минимум, 1 метра от аппаратуры Hi-Fi, телевизора, радио и другой техники, вырабатывающей электромагнитные лучи.
- 7) Если появились сбои в работе пульта дистанционного управления, для того чтобы сбросить все текущие настройки и восстановить заводские настройки нажмите кнопку RESET ("Сброс настроек") на пульте. Установите местное время и проверьте, исправно ли работает пульт теперь.
- 8) Не мочите пульт дистанционного управления и следите, чтобы на него не попадала никакая жидкость.
- 9) Следует аккуратно обращаться с пультом дистанционного управления. Он не должен падать и на него нельзя класть тяжелые предметы. Не держите пульт вблизи источников тепла, таких как, обогреватели, кухонные плиты, электрические одеяла и т.д.
- 10) Для чистки пульта дистанционного управления нельзя использовать растворители или сильные чистящие средства. Лучше всего использовать чистую, мягкую сухую ткань.

Замена батарей

Батареи в пульте дистанционного управления следует заменить в случае, если, после подачи сигнала пультом дистанционного управления, вы не услышите характерный подтверждающий звук, издаваемый внутренним блоком, или если на дисплее пульта дистанционного управления не загорается индикатор.

На рисунке ниже показано, как правильно открывать отсек для батарей.

ПРЕДУПРЕЖДЕНИЕ!

Если после замены батарей, пульт дистанционного управления не работает, достаньте батарей и через несколько минут вставьте их вновь. или нажмите на пульте дистанционного управления внутреннюю кнопку "RESET" ("Сброс настроек").

- Для замены всегда используйте 2 новые батарей типа "AAA"(1.5В) одной торговой марки (Никогда не используйте одну новую и одну старую батарейку, т.к. это может вызвать неполадки в работе).

- Пожалуйста, при замене батареек соблюдайте полярность ("+" / "-"), которая отмечена на отсеке для батарей и на самих батареях.

- Прежде чем закрыть отсек для батарей, проверьте, что на пульте дистанционного управления отображено "0:00" с мигающим дуэточием.

- Если вы не собираетесь использовать пульт дистанционного управления несколько недель или более, достаньте батарейки из пульта. Пульт дистанционного управления может сломаться из-за утечки кислоты.

- Средняя продолжительность работы комплекта батареек составляет около 6 месяцев ~ 1 года.

Замена батарей



РЕЖИМЫ РАБОТЫ: НАГРЕВ, ОХЛАЖДЕНИЕ, ВЕНТИЛЯТОР

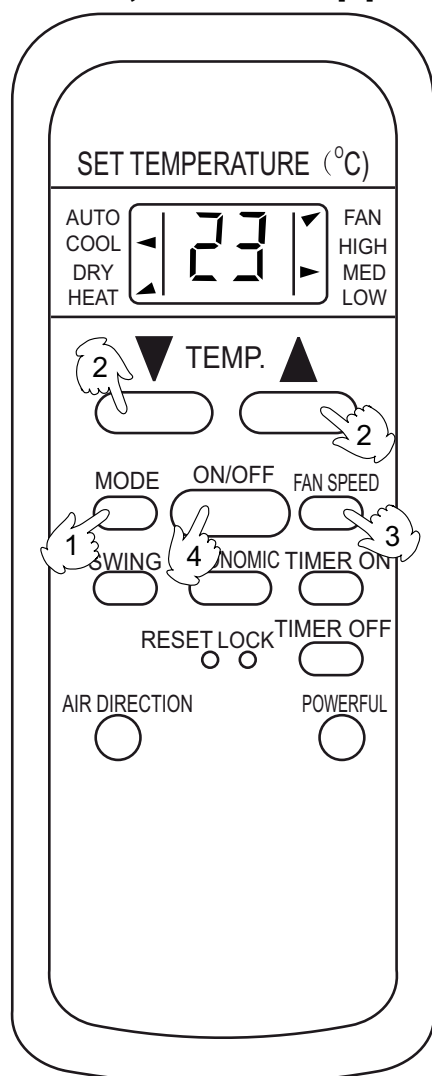

Подключение/ Работа кондиционера

Подключите кондиционер к источнику питания. Светодиодный индикатор РАБОТЫ на панели внутреннего блока начнет мигать.

- Для выбора необходимого вам режима работы, нажмите кнопку «MODE»:
 - COOL ("Охлаждение")
 - HEAT ("Нагрев")
 - FAN ("Вентилятор")
- Для установки желаемой температуры, используйте кнопки "TEMP".
- Для установки желаемой скорости вентилятора, нажмите кнопку «FAN SPEED»:
 - AUTO ("АВТО")
 - LOW ("Медленно")
 - MED ("Средне")
 - HIGH ("Быстро")
- Для включения кондиционера нажмите кнопку ON/OFF (вкл/выкл). Светодиодный индикатор работы на панели внутреннего блока перестанет мигать и загорится постоянно.

Остановка работы

Для прекращения работы кондиционера, нажмите кнопку ON/OFF (вкл/выкл).

ПРИМЕЧАНИЯ:

- В режиме работы: Вентилятор невозможно использовать функцию установки температуры. В этом случае, после выбора режима работы (Положение №1 на рисунке) перейдите к выбору скорости вентилятора (Положение №3).
- Встроенный микропроцессор запоминает установленный вами режим работы («Охлаждение», «Нагрев», «Вентилятор»). Таким образом, при последующем включении кондиционера, он будет работать в том же режиме, который был до предыдущего выключения. Микропроцессор так же запоминает установленную скорость вентилятора и температуру.
- Режим работы можно изменять в ходе работы кондиционера. Как бы то ни было, кондиционер не начнет сразу работать в заново заданном режиме. Необходимо некоторое время для того, чтобы оборудование провело проверку и установило рабочие параметры в соответствии с установленным режимом.

РЕЖИМ РАБОТЫ: ОСУШЕНИЕ

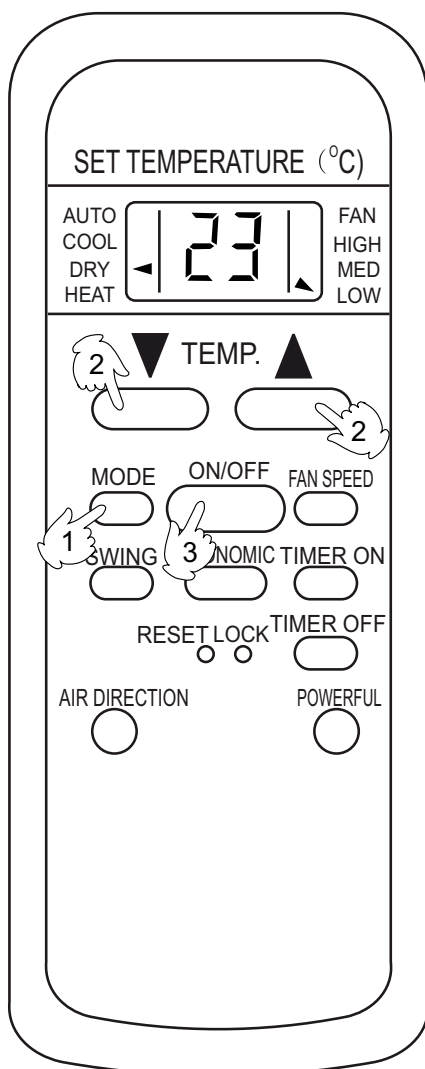

Режим работы: Осушение – это работа кондиционера в режиме: Охлаждение при низкой скорости работы вентилятора. В этом случае хладагент проходит через внутренний теплообменник, и, таким образом, режим работы «Охлаждение» совместим с работой вентилятора на низкой скорости, - это позволяет снизить уровень влажности в помещении, не изменяя температуру воздуха в нем.

В этом режиме работы воздух в помещении становится суше.

Подключение/ Работа кондиционера

Подключите кондиционер к источнику питания. Светодиодный индикатор РАБОТЫ на панели внутреннего блока начнет мигать.

1. Для выбора режима работы: Осушение нажмите кнопку MODE («Режим работы») и выберите «DRY» («Осушение»).
2. Для установки желаемой температуры, используйте кнопки «TEMP».
3. Для включения кондиционера, нажмите кнопку ON/OFF (вкл/выкл). Светодиодный индикатор работы на панели внутреннего блока перестанет мигать и загорится постоянно.

Остановка работы

Для прекращения работы кондиционера нажмите кнопку ON/OFF (вкл/выкл).

ПРИМЕЧАНИЯ:

1. В режиме работы: Осушение невозможно выбрать скорость работы вентилятора, т.к. она автоматически контролируется встроенным микропроцессором (на дисплее пульта дистанционного управления скорость вентилятора будет указана, как «LOW» («низкая»)).
2. Пользователь может установить желаемую температуру. Но, в случае замены батарей или после нажатия кнопки RESET (сброс всех настроек), кондиционер начнет работу в режима АВТО и температура автоматически установится на уровне 24°C.
3. Встроенный микропроцессор запоминает установленный вами режим работы: Осушение, так же как и при включении других режимов. Таким образом, при последующем включении кондиционера, он будет работать в том же режиме, который был до предыдущего выключения. В режиме работы: Осушение, микропроцессор так же запоминает установленную температуру.
4. Режим работы: Осушение можно изменять на другой режим в ходе работы кондиционера. Как бы то ни было, кондиционер не начнет сразу работать в заново заданном режиме. Необходимо некоторое время для того, чтобы оборудование провело проверку и установило рабочие параметры в соответствии с установленным режимом.

РЕЖИМ РАБОТЫ: АВТО

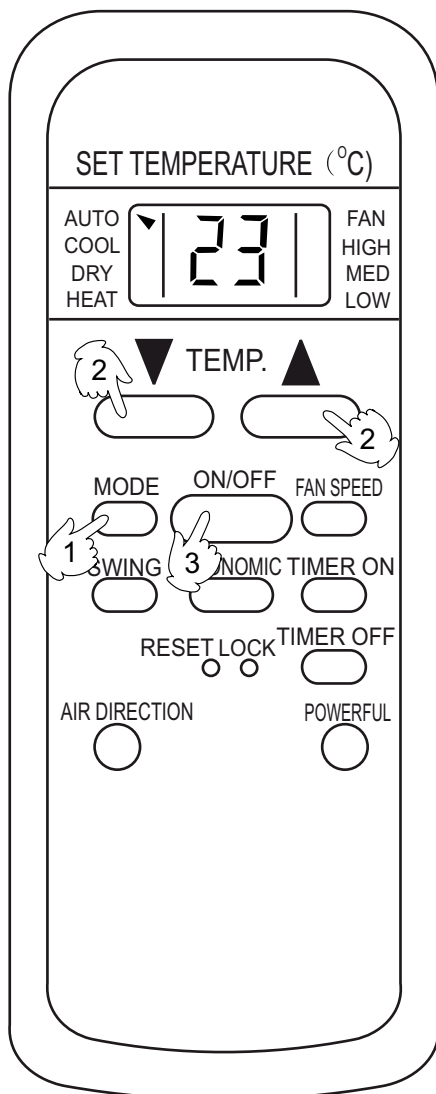

В режиме работы: АВТО встроенный микропроцессор автоматически выбирает подходящие параметры настройки, в соответствии с комнатной температурой, а в последствии, в соответствии с устанавливаемой Пользователем температурой.

Режим АВТО может работать в режимах работы "Охлаждение", "Осушение", "Нагрев", "Вентилятор".

Подключение/ Работа кондиционера

Подключите кондиционер к источнику питания. Светодиодный индикатор РАБОТЫ на панели внутреннего блока начнет мигать.

1. Для выбора режима работы: АВТО, нажмите кнопку MODE («Режим работы») и выберите «AUTO» («АВТО»).
2. Для установки желаемой температуры, используйте кнопки "TEMP".
3. Для включения кондиционера нажмите кнопку ON/OFF (вкл/выкл): Светодиодный индикатор РАБОТЫ на панели внутреннего блока перестанет мигать и загорится постоянно.

Остановка работы

Для прекращения работы кондиционера нажмите кнопку ON/OFF (вкл/выкл).

ПРИМЕЧАНИЯ:

1. В режиме работы: АВТО невозможно выбрать скорость работы вентилятора, т.к. она автоматически контролируется встроенным микропроцессором (на дисплее пульта дистанционного управления скорость вентилятора будет указана, как «LOW» («низкая»)).
2. Пользователь может установить желаемую температуру. Но, в случае замены батарей или после нажатия кнопки RESET (сброс всех настроек), кондиционер начнет работу в режима АВТО и температура автоматически установится на уровне 24°C.
3. Встроенный микропроцессор запоминает установленный вами режим работы: АВТО, так же как и при включении других режимов. Таким образом, при последующем включении кондиционера, он будет работать в том же режиме, который был до предыдущего выключения. В режиме работы: АВТО, микропроцессор так же запоминает установленную температуру.
4. Режим работы: АВТО можно изменять на другой режим в ходе работы кондиционера. Как бы то ни было, кондиционер не начнет сразу работать в заново заданном режиме. Необходимо некоторое время для того, чтобы оборудование провело проверку и установило рабочие параметры в соответствии с установленным режимом.

ФУНКЦИЯ ТАЙМЕР ON (ПРОГРАММИРУЕМЫЙ ПУСК)

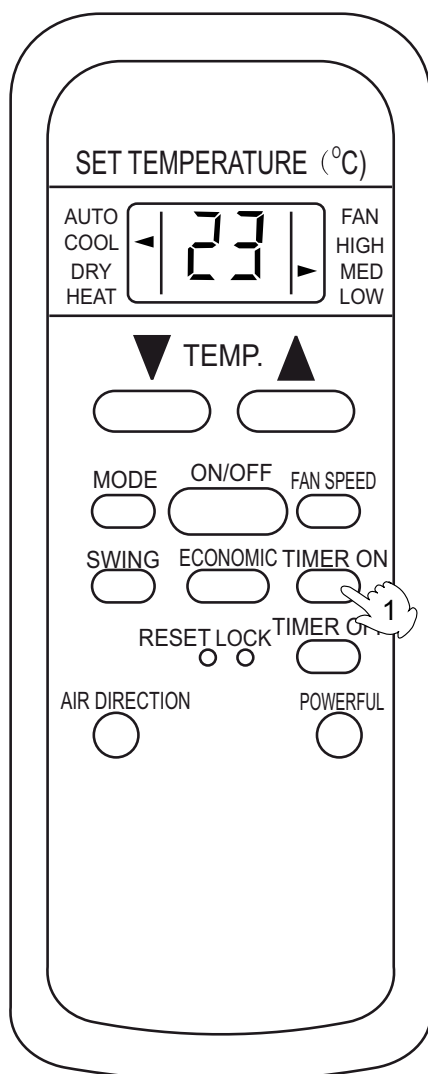

Функция Таймера позволяет запрограммировать пуск и/или остановку работы кондиционера так, как вам это удобно.

Подключение кондиционера

Подключите кондиционер к источнику питания. Светодиодный индикатор РАБОТЫ на панели внутреннего блока начнет мигать.

Программируемый пуск – Функция ТАЙМЕР ON

Нажмите кнопку Timer ON на пульте дистанционного управления: на дисплее появится надпись «Timer ON», символ °h (часы) и числа.

1. Теперь вы можете задать параметры для функции Таймер On на пульте дистанционного управления.

Нажмите кнопку Timer ON еще несколько раз, пока на дисплее не появится нужное вам время автоматического запуска работы кондиционера.

2. Внутренний блок получит сигнал с заданными параметрами от пульта дистанционного управления через 0.5 секунды. Светодиодный индикатор работы на внутреннем блоке погаснет, и загорится индикатор Таймера.

Через 2 секунды на дисплее пульта дистанционного управления погаснет символ °h (часы) и вновь появится значение установленной температуры. В установленной время кондиционер автоматически начнет работу и светодиодный индикатор Таймера на внутреннем блоке погаснет.

3. Чтобы отключить заданные установки функции Таймер ON, пожалуйста, установите часы Таймера на 0:00.

Остановка работы

Для прекращения работы кондиционера нажмите кнопку ON/OFF (вкл/выкл).

ПРЕДУПРЕЖДЕНИЕ!

При выборе функции Таймера, пульт дистанционного управления автоматически посылает сигнал запрограммированного пуска/остановки внутреннему блоку. Для наилучшего качества сигнала необходимо направить пульт непосредственно в сторону приемника сигналов внутреннего блока. Удостоверьтесь, что нет никаких преград для передачи сигнала внутреннему блоку.

ПРИМЕЧАНИЯ:

1. При установке времени Таймера одно нажатие на кнопку увеличивает/уменьшает время на промежуток в 30 минут, при устанавливаемом времени до 10ч., и на промежуток в 60 минут, при устанавливаемом времени от 10 до 24 ч. Таймер на пульте дистанционного управления не является часами, поэтому следует устанавливать интервал времени (от исходного момента до момента автоматического запуска), а не время суток, когда кондиционер должен автоматически включиться.
2. В отличие от установки рабочего режима, настройки Таймера не остаются в памяти микропроцессора. Т.о. в случае возникновения перебоя в подаче электроэнергии, необходимо заново задать все параметры Таймера.
3. Прежде чем вы зададите параметры Таймера, вы можете выбрать желаемый режим работы кондиционера.
4. Максимальный задаваемый интервал времени Таймера составляет 24 часа, т.е. невозможно запрограммировать автоматический пуск кондиционера на неделю вперед.
5. Для изменения заданных параметров функции Таймера, нажмите еще раз кнопку Timer ON и задайте все параметры Таймера заново.

ФУНКЦИЯ ТАЙМЕР OFF (ПРОГРАММИРУЕМАЯ ОСТАНОВКА РАБОТЫ)

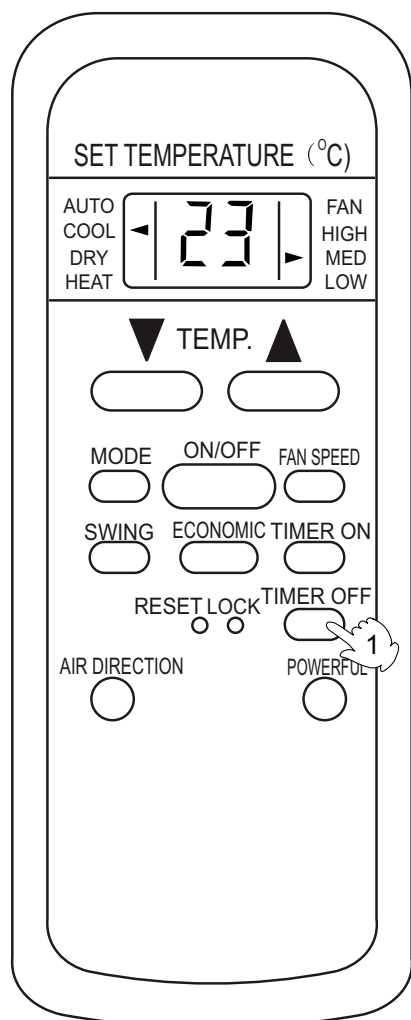

Функция Таймер Off позволяет запрограммировать время автоматической остановки работы кондиционера так, как вам это удобно. В этом случае, оборудование автоматически выключится в заданное вами время.

Подключение/ Работа кондиционера

Подключите кондиционер к источнику питания. Светодиодный индикатор РАБОТЫ на панели внутреннего блока начнет мигать.

Для включения кондиционера нажмите кнопку ON/OFF (вкл/выкл). Светодиодный индикатор РАБОТЫ на панели внутреннего блока загорится постоянно.

Программируемая остановка работы – Функция Таймер OFF

1. Нажмите кнопку Timer OFF на пульте дистанционного управления: на дисплее появится надпись «Timer OFF», символ °h» (часы) и числа. Теперь вы можете задать параметры для функции Таймер OFF на пульте дистанционного управления.
2. Нажмите кнопку Timer OFF еще несколько раз, пока на дисплее не появится нужное вам время автоматической остановки работы кондиционера.

Внутренний блок получит сигнал с заданными параметрами от пульта дистанционного управления через 0.5 секунды. Светодиодный индикатор Таймера на внутреннем блоке загорится.

Через 2 секунды на дисплее пульта дистанционного управления погаснет символ °h» (часы) и вновь появится значение установленной температуры.

В установленной время кондиционер автоматически прекратит работу и светодиодный индикаторы РАБОТЫ и Таймера на внутреннем блоке погаснут.

3. Для того чтобы отключить заданные установки функции Timer OFF, пожалуйста, установите часы Таймера на 0:00.

ПРЕДУПРЕЖДЕНИЕ!

При выборе функции Таймер пульт дистанционного управления автоматически посылает сигнал запрограммированного пуска/остановки внутреннему блоку. Для наилучшего качества сигнала необходимо направить пульт непосредственно в сторону приемника сигналов внутреннего блока.

Удостоверьтесь, что нет никаких преград для передачи сигнала внутреннему блоку.

ПРИМЕЧАНИЯ:

См. Раздел «Функция ТАЙМЕР ON (ПРОГРАММИРУЕМЫЙ ПУСК)».

ФУНКЦИЯ ТАЙМЕР ON / OFF (ПРОГРАММИРУЕМЫЙ ПУСК / ОСТАНОВКА РАБОТЫ)

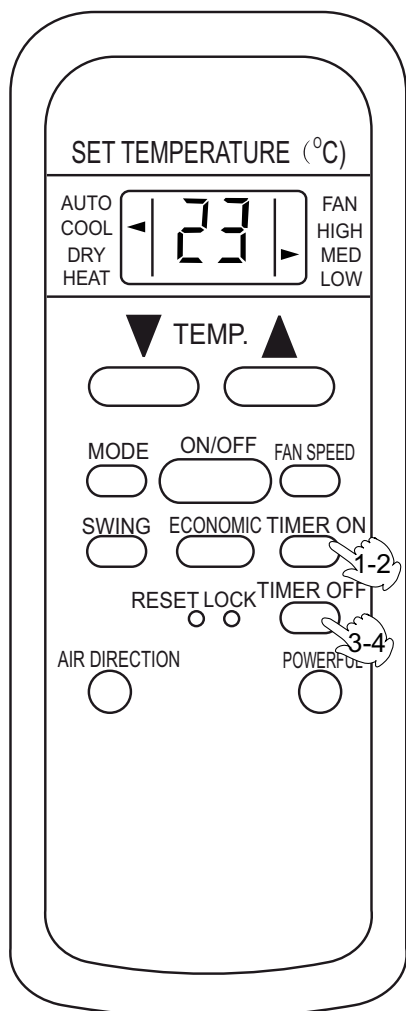

Функция Таймер ON/OFF (или OFF/ON) позволяет запрограммировать время автоматического начала/остановки (или остановки/начала) работы кондиционера так, как вам это удобно.

Подключение/ Работа кондиционера

Подключите кондиционер к источнику питания. Светодиодный индикатор РАБОТЫ на панели внутреннего блока начнет мигать.

Программируемый пуск / остановка работы Функция ТАЙМЕР ON/OFF (ТАЙМЕР OFF/ON)

1. Нажмите кнопку «Timer ON» на пульте дистанционного управления: на дисплее появится надпись «Timer ON», символ °h (часы) и числа. Теперь вы можете задать параметры для функции Таймер On на пульте дистанционного управления.
2. Нажмите кнопку «Timer ON» еще несколько раз, пока на дисплее не появится нужное вам время автоматического запуска работы кондиционера.
3. Нажмите кнопку «Timer OFF» на пульте дистанционного управления: на дисплее появится надпись «Timer OFF», символ °h (часы) и числа. Теперь вы можете задать параметры для функции Таймер OFF на пульте дистанционного управления.
4. Нажмите кнопку «Timer OFF» еще несколько раз, пока на дисплее не появится нужное вам время автоматической остановки работы кондиционера.

Внутренний блок получит сигнал с заданными параметрами от пульта дистанционного управления через 0.5 секунды. Светодиодный индикатор Таймера на внутреннем блоке загорится.

Через 2 секунды на дисплее пульта дистанционного управления погаснет символ °h (часы) и вновь появится значение установленной температуры. В установленное время кондиционер автоматически начнет/прекратит работу и светодиодный индикаторы РАБОТЫ и Таймера на внутреннем блоке загорится или погаснет в зависимости от выбранной вами комбинации автоматического включения/выключения работы оборудования.

5. Чтобы отключить заданные установки функций Таймер ON и Таймер OFF, пожалуйста, установите часы Таймера на 0:00.

ПРЕДУПРЕЖДЕНИЕ!

При выборе функции Таймер, пульт дистанционного управления автоматически посылает сигнал запрограммированного пуска/остановки внутреннему блоку. Для наилучшего качества сигнала необходимо направить пульт непосредственно в сторону приемника сигналов внутреннего блока. Удостоверьтесь, что нет никаких преград для передачи сигнала внутреннему блоку.

ПРИМЕЧАНИЯ:

См. Раздел «Функция ТАЙМЕР ON (ПРОГРАММИРУЕМЫЙ ПУСК)».

ЭНЕРГОСБЕРЕГАЮЩИЙ РЕЖИМ РАБОТЫ

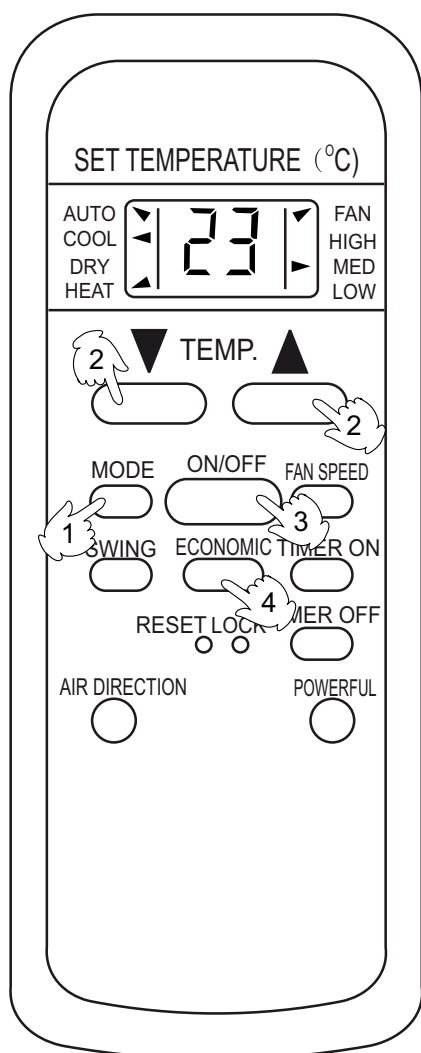

Подключение/ Работа кондиционера

Подключите кондиционер к источнику питания. Светодиодный индикатор РАБОТЫ на панели внутреннего блока начнет мигать.

1. Выберите желаемый режим работы кондиционера, для этого нажмите кнопку MODE на пульте дистанционного управления:
 - AUTO ("АВТО")
 - COOL ("Охлаждение")
 - HEAT ("Нагрев")
 - FAN ("Вентилятор")
2. Для установки желаемой температуры используйте кнопки "TEMP".
3. Для включения кондиционера нажмите кнопку ON/OFF (вкл/выкл): Светодиодный индикатор РАБОТЫ на панели внутреннего блока перестанет мигать и загорится постоянно.
4. Нажмите кнопку ECONOMIC ("Энергосберегающий режим работы") на пульте дистанционного управления.

Чтобы отключить энергосберегающий режим работы:

Для прекращения работы кондиционера нажмите кнопку ON/OFF (вкл/выкл).

Остановка работы

Для прекращения работы кондиционера нажмите кнопку ON/OFF (вкл/выкл).

**При выборе энергосберегающего режима работы («ЕСО»),
вентилятор автоматически будет работать на НИЗКОЙ скорости.**

В этом случае скорость вентилятора автоматически выбрана и ее невозможно изменить.

“ИНТЕНСИВНЫЙ” РЕЖИМ РАБОТЫ

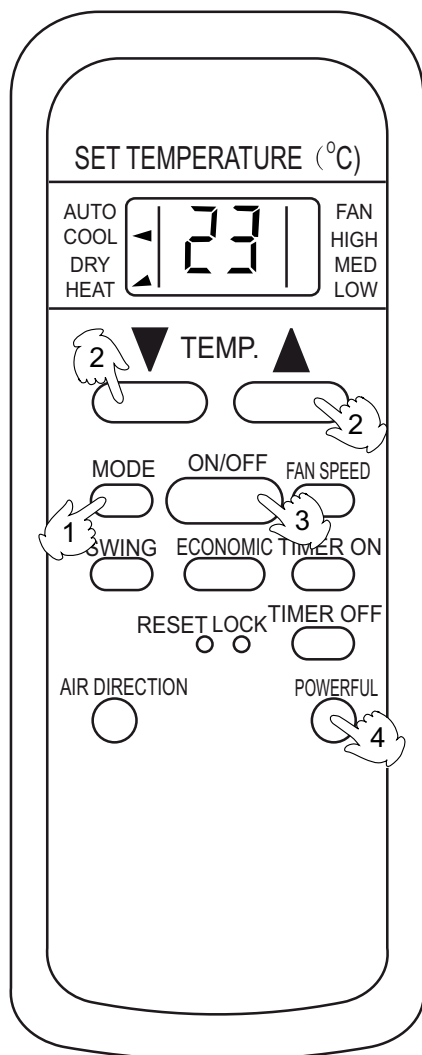

Описание:

Функция «Интенсивного» режима работы позволяет за короткое время достичь желаемой температуры в помещении.

Функция «Интенсивного» режима работы включается при помощи кнопки «POWERFUL» на пульте дистанционного управления. Однако, эта функция активизируется только, если кондиционер работает в режиме: Охлаждения или Нагрев.

Подключение/ Работа кондиционера

Подключите кондиционер к источнику питания. Светодиодный индикатор РАБОТЫ на панели внутреннего блока начнет мигать.

1. Нажмите кнопку MODE на пульте дистанционного управления и выберите 1 из 2х возможных режимов работы:
 - COOL ("Охлаждение")
 - HEAT ("Нагрев")
2. Для установки желаемой температуры используйте кнопки "TEMP".
3. Для включения кондиционера нажмите кнопку ON/OFF (вкл/выкл): Светодиодный индикатор РАБОТЫ на панели внутреннего блока перестанет мигать и загорится постоянно.
4. Нажмите кнопку POWERFUL, для активизации «Интенсивного» режима работы.

Чтобы отключить «Интенсивный» режим работы:

Нажмите еще раз кнопку POWERFUL на пульте.

Остановка работы

Для прекращения работы кондиционера нажмите кнопку ON/OFF (вкл/выкл).

ПРИМЕЧАНИЯ:

- При работе кондиционера в «Интенсивном» режиме, температура в помещении может некоторое время быть неравномерной, т.к. установленное значение температуры достигается усиленными темпами за короткое время.
- Кондиционер может работать в «Интенсивном» режиме не более 15 мин., затем он автоматически восстанавливает обычный режим работы.

РЕГУЛЯТОР НАПРАВЛЕНИЯ ВОЗДУШНОГО ПОТОКА

Регулятор, расположенный на воздуховыпускном отверстии кондиционера, позволяет выбрать наиболее благоприятное направление воздушного потока.

Для того, чтобы воспользоваться регулятором, следует открыть переднюю панель внутреннего блока.



ПРЕДОСТЕРЕЖЕНИЕ

Прежде чем открыть переднюю панель, обязательно выключите кондиционер и отключите его от электропитания.

Во избежании получения травм, Не трогайте металлические детали внутри блока.

Откройте переднюю панель кондиционера, как показано на Рисунках ниже:



Рис. 1



Рис. 2

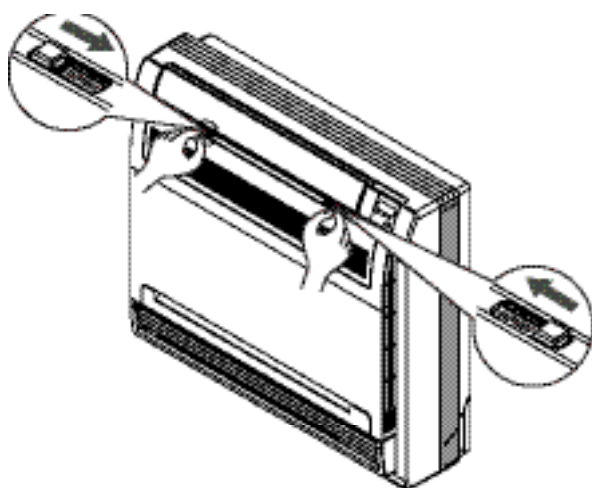

Заводские настройки (рекомендованные):

На основании рабочих условий и параметров, заданных Пользователем, кондиционер автоматически регулирует направление воздушного потока.

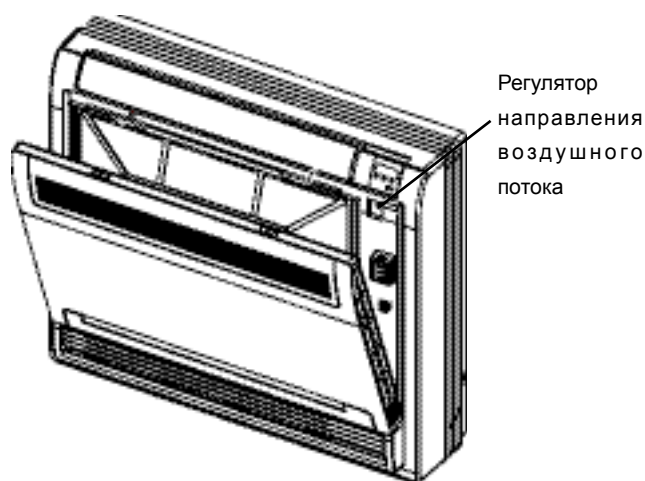

Альтернативные дополнительные настройки:

Выпуск воздушного потока ТОЛЬКО через верхнее воздуховыпускное отверстие.

ВЫБОР НАПРАВЛЕНИЯ ВЫПУСКА ВОЗДУХА

Направления воздушного потока при установленной стандартной настройке регулятора направления подачи воздуха:

Режим работы	Условия	Описание
Осушение	Всегда	Воздух выходит только через верхнее воздуховыпускное отверстие.
Охлаждение	Когда установленная температура достигнута ИЛИ спустя 1 ч. с начала работы кондиционера в режиме охлаждения.	Воздух выходит ТОЛЬКО через верхнее воздуховыпускное
	С начала работы кондиционера, ИЛИ если установленная температура еще не была достигнута.	Воздух поставляется из двух воздуховыпускных отверстий.
Нагрев	С начала работы кондиционера или при низкой комнатной температуре.	Воздух выходит ТОЛЬКО через верхнее воздуховыпускное отверстие.
	В остальных случаях	Воздух поставляется из двух воздуховыпускных отверстий.

Выпуск воздуха с использованием альтернативной дополнительной настройки переключателя воздуховыпускного отверстия:

- Воздух поставляется через верхнее воздуховыпускное отверстия при любых условиях и при любом режиме работы.
- Используйте эту настройку, если вы хотите сократить объем воздуха, поставляемый кондиционером (например, во время сна).

РЕГУЛИРОВАНИЕ НАПРАВЛЕНИЯ ВОЗДУШНОГО ПОТОКА

РЕГУЛИРОВАНИЕ ВЕРТИКАЛЬНОГО РАСПРЕДЕЛЕНИЯ ВОЗДУШНОГО ПОТОКА

Нажав кнопку "AIR DIRECTION" ("Направление воздуха"), вы можете выбрать и установить положение заслонок.

На Рисунках ниже показаны рекомендованные положения заслонки, в зависимости от режима работы:

Режим работы: Охлаждение/ Осушение

В режиме работы: Охлаждение и Осушение рекомендуется устанавливать заслонки горизонтально.

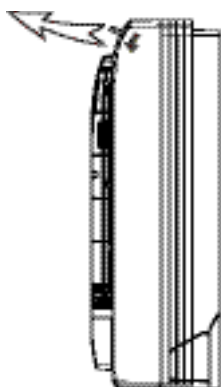

Режим работы: Нагрев

В режиме работы: Нагрев рекомендуется устанавливать заслонки вертикально.

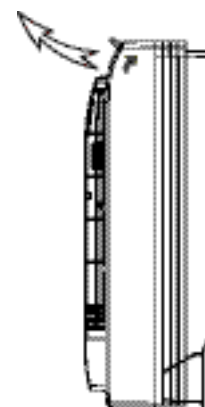

Нажмите кнопку "AIR DIRECTION" ("Направление воздушного потока") несколько раз до тех пор, пока вы не выберите желаемый угол наклона воздуховыпускной заслонки. Микропроцессор кондиционера запомнит заданное положение при следующем включении оборудования.

Автоматическое качание

Один раз нажмите кнопку "SWING" ("Качание"): воздушная заслонка автоматически начнет качаться вверх и вниз без остановки.

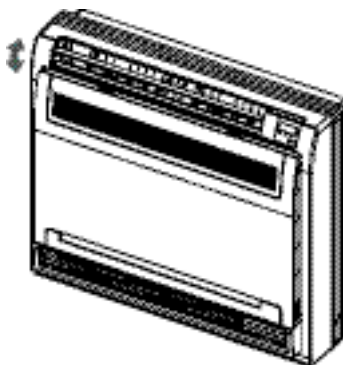

ПРЕДУПРЕЖДЕНИЕ

Для регулировки положения воздушных заслонок всегда используйте соответствующие кнопки на пульте дистанционного управления. Не пытайтесь регулировать их руками, так как вы можете сломать механизм.

Установка уровня начальной температуры должна производиться под контролем опытных людей.

Если воздушные заслонки не двигаются должным образом, попробуйте выключить кондиционер, а затем снова его включить. В этом случае должна восстановиться нормальная работа оборудования.

РЕГУЛИРОВАНИЕ НАПРАВЛЕНИЯ ВОЗДУШНОГО ПОТОКА

РЕГУЛИРОВАНИЕ ГОРИЗОНТАЛЬНОГО РАСПРЕДЕЛЕНИЯ ПОТОКА ВОЗДУХА

Возможность регулирования горизонтального распределения воздуха. Вручную перемещайте регуляторы горизонтального направления с левой и правой стороны:

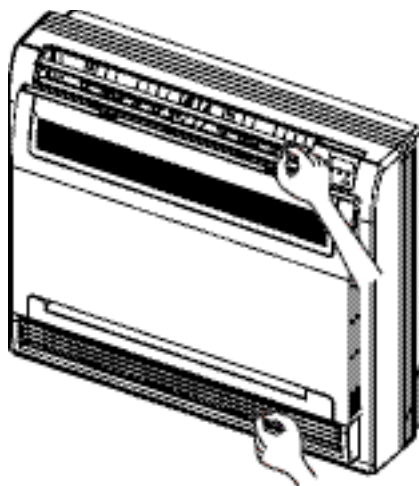

Регулирование горизонтального воздушного потока производится только вручную.
Автоматическое горизонтальное качание заслонок - НЕВОЗМОЖНО.

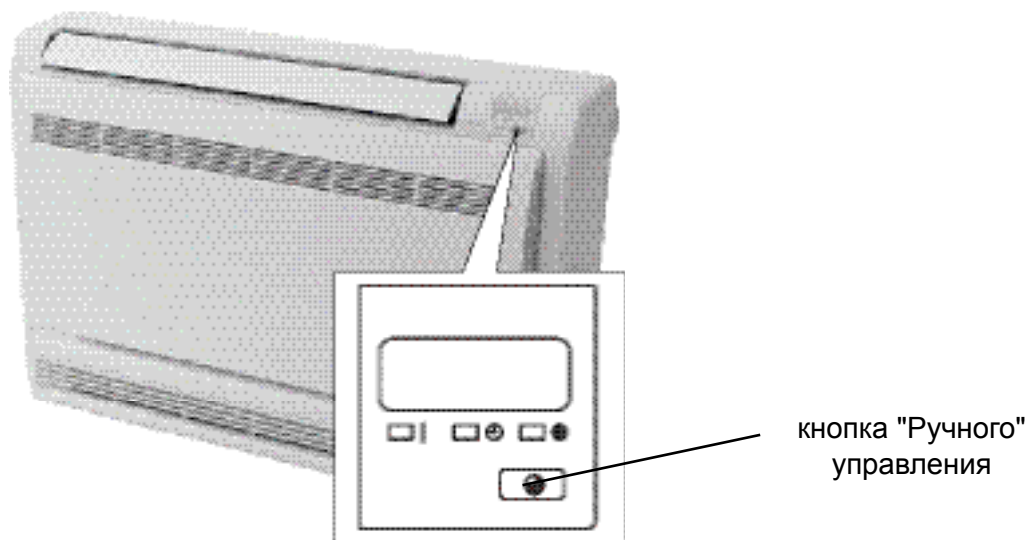

кнопка "Ручного"
управления

ЭКСТРЕННЫЙ ЗАПУСК РАБОТЫ КОНДИЦИОНЕРА

Если вы потеряли пульт дистанционного управления или его батареи сели, кондиционер можно включить, нажав кнопку "Ручного" управления на передней панели внутреннего блока. Кондиционер автоматически будет работать в режиме АВТО.

После экстренного запуска кондиционера, внутренний блок будет нормально получать сигналы, передаваемые пультом дистанционного управления.

ТЕСТОВЫЙ ЗАПУСК В ВЫНУЖДЕННОМ РЕЖИМЕ РАБОТЫ: "ОХЛАЖДЕНИЕ"

Дважды нажмите кнопку "Ручного" управления на внутреннем блоке. Светодиодный индикатор работы начнет мигать. В течение 30 минут кондиционер будет работать в вынужденном режиме: Охлаждение при низкой скорости работы вентилятора. Затем, кондиционер переключится в режим работы: АВТО.

В ходе тестовой работы, Внутренний блок не будет принимать сигналы, передаваемые пультом дистанционного управления.

ПРИМЕЧАНИЕ: Тестовый режим не предназначен для обычной работы оборудования.

ОКОНЧАНИЕ РАБОТЫ ПОСЛЕ ЭКСТРЕННОГО ЗАПУСКА И ВЫНУЖДЕННОГО РЕЖИМА РАБОТЫ "ОХЛАЖДЕНИЕ"

Нажмите кнопку "Ручного" управления дважды в "Экстренном" режиме работы и один раз в "Тестовом" режиме работы: кондиционер прекратит работу.

Управление кондиционером при помощи пульта дистанционного управления будет восстановлено.

Чистка внутреннего блока



ПРЕДОСТЕРЕЖЕНИЕ

Перед началом проведения любых процедур по ремонту и обслуживанию оборудования:

- 1 - Выключите оборудование, нажав кнопку "ON/OFF" (вкл/выкл) на пульте дистанционного управления;
- 2 - Переместите переключатель на предохранителе в состояние "ВЫКЛ" или "0";
- 3 - Достаньте вилку из розетки;
- 4 - Для того, чтобы дотянуться до внутреннего блока, пожалуйста, воспользуйтесь лестницей-стремянкой или другой устойчивой подставкой, для обеспечения вашей безопасности.

Чистка пульта дистанционного управления



Для чистки пульта используйте сухую ткань. Не используйте воду. Не используйте средства для чистки стекла или другие чистящие средства.

Чистка внутреннего блока



Для чистки используйте мягкую сухую ткань. При необходимости, немного смочите ткань водой с нейтральным чистящим средством, затем тщательно выжмите ее.

Никогда не используйте для чистки следующие средства:



Бензин, растворители, полирующие средства, побочные продукты нефти и т.д., т.к. они могут повредить поверхность блока и привести к образованию деформаций и царапин на поверхности блока и пульта дистанционного управления.



Использование очень горячей воды (более 40°C) может изменить цвет и/или деформировать пластиковые детали.

ПРИМЕЧАНИЯ:

- Если блок или распределительная решетка воздуховода сильно загрязнены, их можно очистить при помощи ткани, смоченной в теплой воде с нейтральным чистящим средством. Затем протрите еще раз тряпкой, смоченной в чистой воде, и хорошо просушите. Оставшаяся влага на распределительной решетке может вызвать удар электрическим током.
- Не используйте для чистки металлические мочалки или мочалки с жестким покрытием, т.к. они могут поцарапать оборудование.
- Если решетка открыта или ее сняли, не трогайте металлические лопасти теплообменника, т.к. они острые и вы можете пораниться.
- Не подвергайте прямым солнечным лучам вентиляционную решетку или блок, т.к. это может изменить их цвет или деформировать их.

ЧИСТКА НАРУЖНОГО БЛОКА

- Регулярно проверяйте, чтобы входное и выходное воздушные отверстия не были засорены пылью или грязью.
- Для остальной информации об обслуживании и ремонте наружного блока, всегда обращайтесь в уполномоченную Службу Технической Поддержки.

Извлечение и чистка воздушных фильтров

- 1 Откройте переднюю панель внутреннего блока, для этого переместите рычаги с левой и правой сторон к центру (см. Рис. 1).



Рис.1

- 2 Слегка надавите на рычаги фильтра с левой и правой сторон, затем достаньте вилтр, потянув его вверх. (Рис. 2).

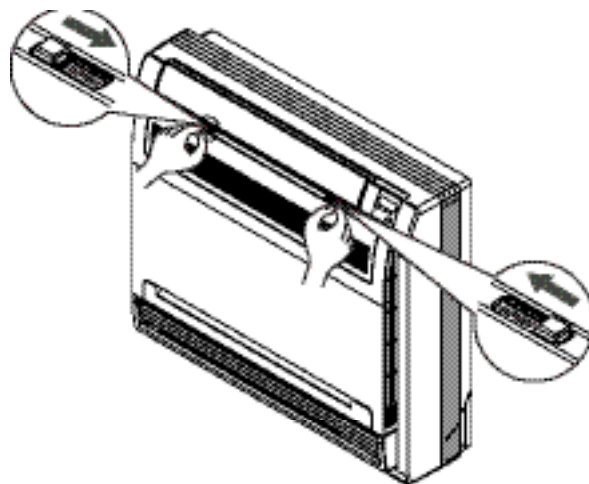

Рис.2

- 3 Отсоединив 4 крепежных рычага, достаньте 2 специальных антиформальдегидных фильтра из корпуса для фильтра (Рис. 3).

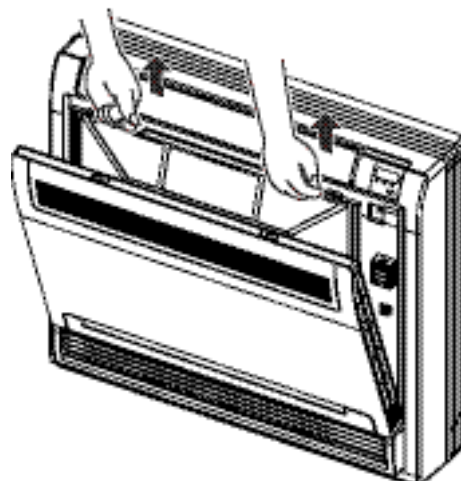

Рис.3

Чистка антиформальдегидных фильтров:

Каждые 6 месяцев промывайте фильтры водой.

Рекомендуется каждые 3 года заменять старые антиформальдегидные фильтры на новые.

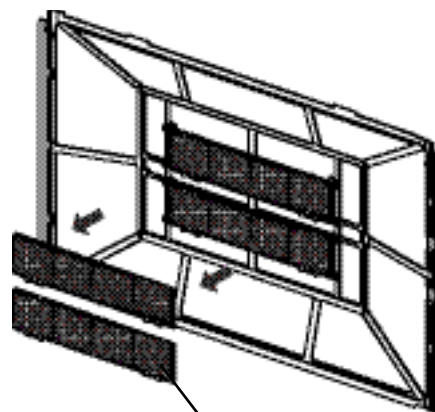
антиформальдегидный
фильтр

Чистка воздушных фильтров:

При чистке воздушных фильтров вы можете воспользоваться пылесосом, или промыть их водой. Если пыли накопилось слишком много, для чистки воспользуйтесь мягкой щеткой и мягким моющим средством. Если вы моете фильтры водой, после просушите фильтры в тени. Не сушите фильтры под прямыми солнечными лучами или под другими источниками тепла.

- Если вы чистите фильтры пылесосом, наружная сторона фильтра должна быть направлена к вам (Рис. 4).
- Если вы чистите фильтры водой, внутренняя сторона фильтра должна быть направлена к вам (Рис. 5).



Рис.4



Рис.5

- 4 Заново установите антиформальдегидные фильтры. Для этого правильно прикрепите рычаги на раме для фильтров.
Заново установите воздушный фильтр во внутренний блок.
- 5 Закройте панель внутреннего блока.

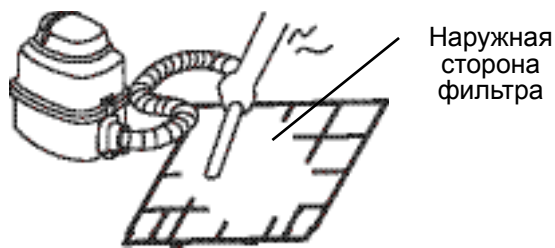
⚠ ПРЕДУПРЕЖДЕНИЕ

**Кондиционер не должен работать без фильтров.
ЧИСТИТЕ ВОЗДУШНЫЕ ФИЛЬТРЫ 1 РАЗ В 2 НЕДЕЛИ**

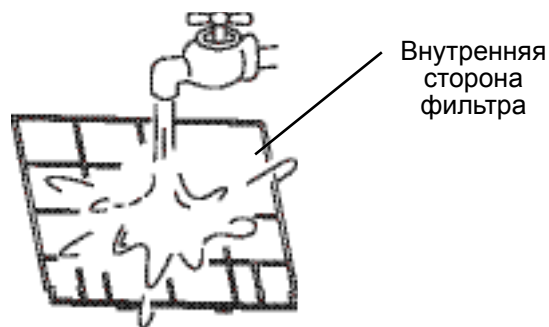
ПРИМЕЧАНИЯ:

- Фильтры должны быть всегда чистыми: Если фильтры засорены пылью или другими твердыми частицами, охлаждающая или нагревательная способность кондиционера снижается. Более того, оборудование будет работать более шумно и потреблять больше электроэнергии.
- Обычно, нет необходимости в замене фильтров: их следует регулярно чистить. Замена фильтров требуется в случае, когда загрязнения слишком сильны и их невозможно очистить.
- В случае, если фильтры повреждены и нуждаются в замене, необходимо их заказать, как запасные части. Для этого свяжитесь с Поставщиком или с Уполномоченной Службой Технической Поддержки.
- ВАЖНО: Никогда не устанавливайте во Внутренний блок поврежденные фильтры.

Обычно, чистку фильтров необходимо производить каждые 2 недели.

Однако, если кондиционер работает постоянно в пыльной среде, фильтры следует чистить чаще, чем фильтры кондиционеров, работающих в более простых условиях.

В начале сезона

При первом включении кондиционера после того, как вы долгое время его не использовали и или в начале сезона, пожалуйста, выполните следующие операции:

1 Не блокируйте входное и выходное отверстие для воздуха.

Проверьте, чтобы никакие предметы не препятствовали прохождению воздуха через входное и выходное отверстия Внутреннего и Наружного блоков.

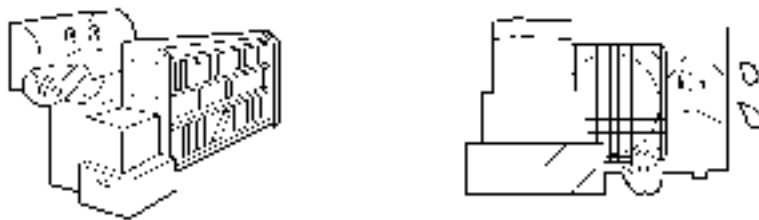

2 Проверьте устойчивость оборудования.

Во избежании возможной потери устойчивости оборудования, проверьте состояние крепежных деталей Наружного и Внутреннего блоков, особенно детали Наружного блока, выполненные из металла, т.к. они в большей степени подвержены коррозии.

3 Заземляющий кабель

Проверьте, чтобы не было ложных электрических контактов, особенно, отсутствие повреждении кабеля и надежность его подключения.

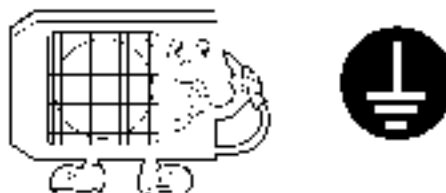

ПРЕДУПРЕЖДЕНИЕ

Неправильное или неподключенное заземление может привести к поражению электрошоком.

4 Воздушные фильтры

Проверьте наличие фильтров во Внутреннем блоке. Фильтры должны быть чистыми. В случае если фильтры отсутствуют или они загрязнены, вставьте новые или почистите уже имеющиеся.

5 Батареи пульта дистанционного управления

Вставьте батареи в пульт дистанционного управления.

6 Начало работы кондиционера

Наружный блок должен быть подключен к линии электропередачи за 12 часов до начала работы кондиционера. Вставьте вилку в разъем питания, переместите выключатель предохранителя в состояние "ВКЛ": Светодиодный индикатор работы на Внутреннем блоке начнет мигать (1 раз в секунду). Запустите работу внутреннего блока, нажав кнопку "ON/OFF" на пульте дистанционного управления, но только при условии, что наружный блок был подключен к источнику питания не менее 12 часов назад.

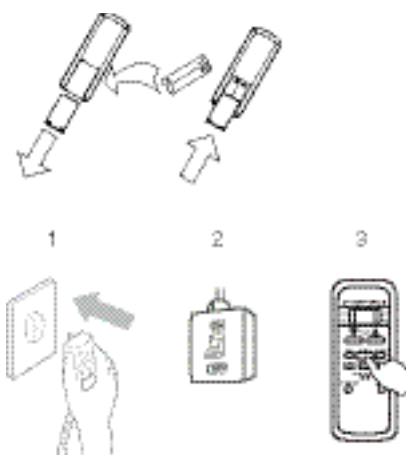

В конце сезона

По окончании сезона или, если вы не собираетесь пользоваться кондиционером в течение долгого времени, пожалуйста, выполните следующие операции:

1 Просушите оборудование

В течение около 8 часов кондиционер должен работать в режиме "Охлаждение" при установленной температуре 30°C, или в режиме "Вентилятора" при установленной скорости - "HIGH" ("Высокая").

Это необходимо для просушивания блока и предотвращения образования плесени и неприятных запахов.

 <p>~ 6 часов</p>
Режим "Охлаждение" / 30°C
Режим "Вентилятор" / ВЫСОКАЯ (скорость работы вентилятора)

2 Отключите оборудование от источника питания.

Остановите работу кондиционера, нажав кнопку "ON/OFF" на пульте дистанционного управления, переместите выключатель предохранителя в положение "ВЫКЛ" или "0" и достаньте вилку из разъема питания.

Это необходимо, так как, даже в выключенном состоянии, оборудование все равно потребляет немного энергии.

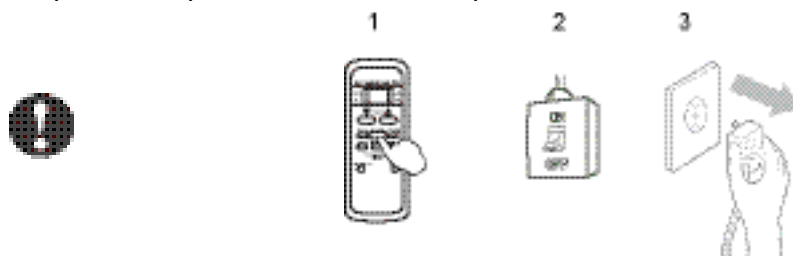

3 Очистите и переустановите фильтры.



4 Почистите корпус или панель блока.



5 Достаньте батареи из пульта дистанционного управления.

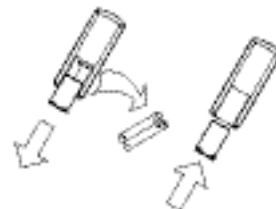

Советы по экономичному использованию

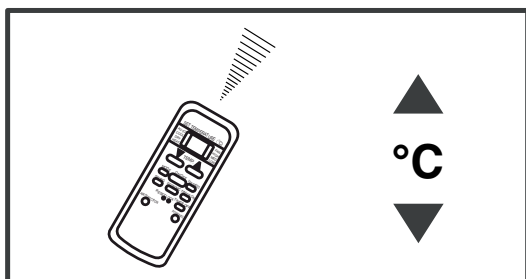

Выберите подходящий температурный уровень

- В режиме Нагрева, старайтесь не устанавливать слишком высокий уровень температуры.
- В режиме Охлаждения, старайтесь не устанавливать слишком низкий уровень температуры.

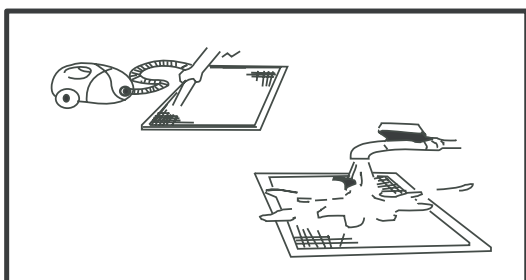

Регулярно чистите воздушные фильтры кондиционера

- Для достижения наилучших рабочих показателей оборудования, необходимо чистить воздушные фильтры Внутреннего блока как минимум 1 раз в 2 недели, как описано выше. При скоплении грязи в фильтрах, рабочие показатели кондиционера снижаются.



Не оставляйте открытыми двери и окна.

- Это снижает рабочие показатели кондиционера и увеличивает количество потребляемой энергии. Более того, в случае тепловой перегрузки, могут активизироваться автоматические функции защиты и оборудование прекратит работу.

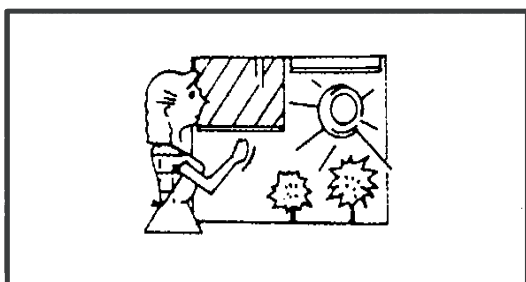

Сократите воздействие солнечного света на оборудование.

- В режиме Охлаждения, для ограничения попадания солнечного света воспользуйтесь шторами или жалюзи на окнах. В этом случае вы получите более комфортные условия и сократите потребление электроэнергии.

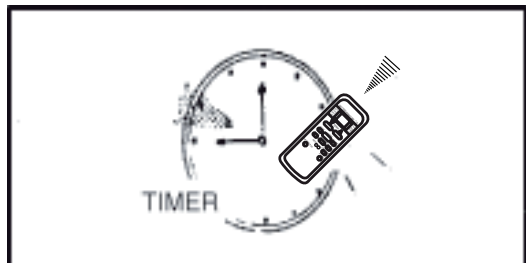

Умеренно используйте функцию ТАЙМЕРА

- Не устанавливайте интервалы работы оборудования выше реальных условий комфорта, и позаботьтесь о комфортных условиях пребывания других людей в кондиционируемом помещении.

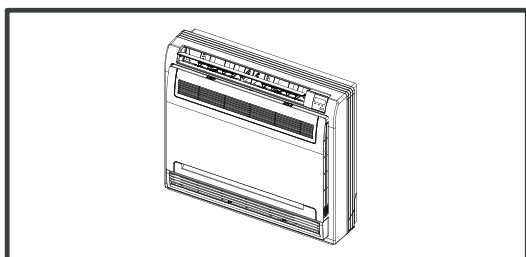

Уделите внимание регулированию направления подачи воздуха

- Даже имея небольшой опыт в использовании оборудования, вы оцените насколько повысится уровень комфорта в помещении при правильном регулировании направления подачи воздуха. Уровень комфорта значительно повышается, при одинаковых энергозатратах.

Следующие признаки работы не связаны с неисправностью кондиционера

В таблице указан ряд признаков, которые могут показаться неисправностями в работе кондиционера.

Пожалуйста, прежде чем связаться со Службой Технической поддержки, проверьте нижеприведенный список признаков работы кондиционера.

ЧТО ПРОИСХОДИТ	ПРИЧИНА
После остановки, кондиционер не сразу начинает работу.	<ul style="list-style-type: none"> • Если на внутреннем блоке загорается светодиодный индикатор РАБОТЫ, это нормально, что система начинает работать не сразу. Каждый раз, когда, после остановки, работа возобновляется, активизируется защитная функция ("3х-минутная задержка") для предотвращения повреждения компрессора. • Если на внутреннем блоке одновременно загораются индикаторы работы и "PRE-DEF" (размораживание/предварительного нагревания) - это не неисправность: компрессор не сразу начинает работу, т.к. активизируется защита против выбросов холодного воздуха.
В ходе работы оборудования в режиме: Охлаждение включается режим: Вентилятор.	<ul style="list-style-type: none"> • Для того чтобы предотвратить образование изморози на внутреннем теплообменнике, система автоматически изменяет режим на работы на "Вентилятор", и вскоре восстанавливает работу в режиме "Охлаждения". • Когда уровень комнатной температуры падает до уровня температуры, заданного кондиционеру, компрессор останавливает свою работу и система переходит в режим работы "Вентилятор". Когда температура помещения поднимается, компрессор возобновляет работу. То же происходит в режиме работы "Нагрев".
Из Внутреннего блока выходит белый дым.	<ul style="list-style-type: none"> • Если в ходе работы в режиме "Охлаждение", уровень влажности очень высокий, а внутри блок загрязнен, распределение температуры становится неоднородным. В этом случае необходимо почистить внутренний блок: пожалуйста, свяжитесь с Уполномоченной Службой Технической Поддержки.
Из Наружного блока выходит белая дымка.	<ul style="list-style-type: none"> • В ходе работы в режиме Нагрев. Это вызвано тем, что наружный блок выполняет автоматическое размораживание.
Шум во Внутреннем или Наружном блоке.	<ul style="list-style-type: none"> • Когда после работы в режиме: Нагрев, система останавливается, внутренний блок издает скрипучий звук. Это нормально: расширение и сжатие пластиковых частей, вызванные сменой температур, приводят к появлению такого звука. • При начале работы в режиме Охлаждения или после окончания работы в режиме Нагрева, вы можете услышать булькающий или шипящий звук. Это звук газа хладагента, перемещающегося по Внутреннему и Наружному блокам. • Когда режимы работы переключаются с Охлаждения на Нагрев, вы можете услышать шипящий звук из контура хладагента. Это шум хладагента, вызванный остановкой потока или сменой направления. • Если изменился характер рабочего шума - это может быть связано с изменением частотности напряжения.
Из Внутреннего блока выходит пыль.	<ul style="list-style-type: none"> • Это происходит, когда блок включают после долгого периода, когда он не работал. В это время во внутренний блок могла попасть пыль.
Из внутреннего блока исходит неприятный запах.	<ul style="list-style-type: none"> • Блок может поглощать запахи помещения, мебели, сигарет и т.д. и затем их выпускать обратно.
Вентилятор Наружного блока не вращается.	<ul style="list-style-type: none"> • Это происходит в ходе работы оборудования. Система контролирует скорость вентилятора с целью оптимизировать рабочую продуктивность.

ПОИСК И УСТРАНЕНИЕ НЕИСПРАВНОСТЕЙ

Неполадки, связанные с работой пульта дистанционного управления

Пожалуйста, до начала выявления и устранения неисправностей, выполните следующие действия:

В процессе работы кондиционера не возможно изменить параметры его работы.

ЧТО ПРОИСХОДИТ	ПРОВЕРКА	ВОЗМОЖНАЯ ПРИЧИНА
Пользователь не может изменить скорость вентилятора.	Проверьте, отображается ли на дисплее пульта дистанционного управления режим работы "AUTO" ("АВТО").	При работе кондиционера в режиме "АВТО", скорость работы вентилятора внутреннего блока автоматически устанавливается микропроцессором.
	Проверьте, отображается ли на дисплее пульта дистанционного управления режим работы "DRY" ("ОСУШЕНИЕ").	При работе кондиционера в режиме "ОСУШЕНИЕ", скорость работы вентилятора внутреннего блока автоматически устанавливается микропроцессором.

На пульте дистанционного управления не загорается индикатор передачи сигнала

ЧТО ПРОИСХОДИТ	ПРОВЕРКА	ВОЗМОЖНАЯ ПРИЧИНА
Сигналы пульта дистанционного управления передаются только, после нажатия кнопки "ON/OFF" (ВКЛ/ВЫКЛ).	Проверьте, активизированна ли функция Таймера.	Сигналы пульта дистанционного управления не передаются, т.к. оборудование выключено.

На пульте дистанционного управления не отображается заданное значение температуры

ЧТО ПРОИСХОДИТ	ПРОВЕРКА	ВОЗМОЖНАЯ ПРИЧИНА
На пульте дистанционного управления не отображается заданное значение температуры.	Проверьте, возможно установлен режим работы: "ВЕНТИЛЯТОР".	В режиме работы "ВЕНТИЛЯТОР", невозможно задать желаемое значение температуры.

На дисплее пульта дистанционного управления не горят индикаторы Таймера.

ЧТО ПРОИСХОДИТ	ПРОВЕРКА	ВОЗМОЖНАЯ ПРИЧИНА
По истечению времени, на дисплее погас индикатор Таймера программированного выключения.	Проверьте, заданны ли параметры и активизированна ли функция Таймер OFF.	По прошествию установленного промежутка времени кондиционер автоматически выключается, индикатор Таймера на пульте дистанционного управления гаснет.
По истечению времени, на дисплее погас индикатор Таймера программированного пуска.	Проверьте, заданны ли параметры и активизированна ли функция Таймер ON.	Когда наступает заданное время автоматического пуска, кондиционер начинает работу и индикатор Таймера на пульте дистанционного управления гаснет.

При передачи сигнала внутренний блок не издает характерный звук.

ЧТО ПРОИСХОДИТ	ПРОВЕРКА	ВОЗМОЖНАЯ ПРИЧИНА
При нажатии кнопки "ON/OFF" (Вкл/Выкл) на пульте дистанционного управления, во внутреннем блоке не слышен звук прием сигнала.	Проверьте, направляет ли вы пульт непосредственно на приемник сигнала на внутреннем блоке, и нет ли препятствий для прохождения сигнала.	Направьте пульт на приемник сигнала на внутреннем блоке, затем нажмите кнопку "ON/OFF" (ВКЛ/ВЫКЛ).
Кнопки пульта дистанционного управления не реагируют на нажатия.		Нажмите кнопку "RESET" ("Сброс настроек").

ПРИМЕЧАНИЕ: Иногда пульт дистанционного управления может прекратить работать, в результате воздействия помех, например, электромагнитных. В этом случае, необходимо достать батареи из пульта, по возможности устранить причину, подождать несколько минут и заново вставить батареи в пульт. После этого, нормальная работа пульта должна быть восстановлена.

Проблемы и возможные способы их устранения

В следующей таблице перечислен ряд неисправностей, их возможные причины и решения. Пожалуйста, прежде тем обращаться в Службу Технической Поддержки, проверьте состояние и работу кондиционера в соответствии с нижеприведенными пунктами:

ПРОБЛЕМА	ПРИЧИНА	РЕШЕНИЕ
Оборудование не включается.	<ul style="list-style-type: none"> Перебой в подаче электроэнергии. Отключен выключатель подачи питания. Перегорел предохранитель выключателя подачи питания. Батареи в пульте дистанционного управления сели, или есть другие проблемы с пультом. 	<ul style="list-style-type: none"> Подождите пока подача электроэнергии восстановится. Включите подачу электроэнергии. Замените предохранитель. Замените батареи или проверьте пульт дистанционного управления.
Воздух в помещение подается нормально, но совершенно его не охлаждает.	<ul style="list-style-type: none"> Значение температуры задано не правильно. Активизированна защитная функция 3-минутной задержки. 	<ul style="list-style-type: none"> Задайте правильно температуру. Подождите 3 минуты, затем компрессор начнет работу и оборудование начнет охлаждать помещение.
Оборудование неоднократно начинает и прекращает работу.	<ul style="list-style-type: none"> В системе слишком много или слишком мало хладагента. В контуре хладагента присутствует воздух или в нем недостаточно хладагента - газ. Компрессор неисправен. В сети слишком высокое или слишком низкое напряжение. Заблокирована цепь системы. 	<ul style="list-style-type: none"> Проверьте возможность протекания, и заправьте хладагент в соответствии с нормой. Проведите вакуумирование и заправте хладагент в соответствии с нормой Почините или замените компрессор. Установите маностат. Найдите причины и исправьте их.
Низкий охлаждающий эффект.	<ul style="list-style-type: none"> Теплообменник Внутреннего и Наружного блоков загрязнен. Воздушный фильтр загрязнен. Заблокировано прохождение воздуха через входные и выходные отверстия Наружного/ Внутреннего блоков. Двери и/или окна в помещении открыты. Прямые солнечные лучи попадают на оборудование. В помещении слишком много источников тепла. Слишком высокая температура наружного воздуха. Возможно протекание или недостаток хладагента. 	<ul style="list-style-type: none"> Почистите теплообменник. Почистите воздушный фильтр. Устраните все загрязнения в входных/ выходных отверстиях для воздуха. Закройте двери и/или окна. Повесьте шторы или жалюзи для защиты блока от попадания прямых солнечных лучей. Сократите количество источников тепла. Снижена хладопроизводительность кондиционера (в этих условиях это нормально). Проверьте возможность протекания и заправьте хладагент в соответствии с нормой.
Низкая теплотворная способность.	<ul style="list-style-type: none"> Температура наружного воздуха ниже 7°C. Неплотно закрыты двери и/или окна. Возможно протекание или недостаток хладагента. 	<ul style="list-style-type: none"> Установите дополнительные нагревательные устройства. Плотно закройте двери и/или окна. Проверьте возможность протекания и заправьте хладагент в соответствии с нормой.

ПОИСК И УСТРАНЕНИЕ НЕИСПРАВНОСТЕЙ

Таблица кодов неисправностей Внутреннего блока

NO.	Индикатор РАБОТЫ	Индикатор ТАЙМЕРА	Индикатор PRE-DEF	Неисправность ВНУТРЕННЕГО БЛОКА HFII 351 XR	Неисправность ВНУТРЕННЕГО БЛОКА HFII 531 XR
1	☆	×	×	Неисправен датчик температуры комнаты	Неисправен датчик температуры комнаты
2	×	×	☆	Неисправен датчик ИСПАРИТЕЛЯ	Неисправен датчик ИСПАРИТЕЛЯ
3	☆	☆	☆	Неисправен датчик КОНДЕНСАТОРА	_____
4	×	☆	×	Неисправен ВНУТРЕННИЙ БЛОК	Неисправен ВНУТРЕННИЙ БЛОК
5	×	×	◎	_____	Неисправен НАРУЖНЫЙ БЛОК

(× - ПОГАС, ☆ - МИГАНИЕ с частотой 5Гц, ◎ - МИГАНИЕ с частотой 0.5Гц)

ПРЕДУПРЕЖДЕНИЕ:

НИКОГДА НЕ ПЫТАЙТЕСЬ САМОСТОЯТЕЛЬНО ЧИНИТЬ ОБОРУДОВАНИЕ

В случае возникновения одной из нижеприведенных неисправностей, незамедлительно остановите работу оборудования, выключите главный переключатель и свяжитесь с Уполномоченной Службой Технической Поддержки:

- Вы чувствуете запах горелого.
- Индикатор работы на внутреннем блоке слишком быстро мигает (5Гц). Лампочка продолжает быстро мигать, после отключения подачи электропитания и последующего включения подачи электропитания.
- Пульт управления работает неисправно, или неисправно работают его кнопки.
- Защитное устройство, как, например, пробка или предохранитель, часто активизируется.
- В блок попали инородные предметы или вода.
- Из внутреннего блока капает вода.
- Другие неисправности.

ПОВТОРНЫЙ ЗАПУСК ПОСЛЕ НАРУШЕНИЯ ЭЛЕКТРОСНАБЖЕНИЯ

- Если в процессе работы кондиционера произошел сбой в подаче электроэнергии, оборудование незамедлительно прекращает работу.
- Когда электроснабжение будет восстановлено, индикатор работы на Внутреннем блоке начнет мигать.
- Кондиционер автоматически заново запустит работу через 3 минуты с момента возобновления подачи электроэнергии. Таким образом, не нужно нажимать кнопку "ON/OFF" (ВКЛ/ВЫКЛ) на пульте дистанционного управления.

Выбранные параметры работы останутся теми же, что и до сбоя.

Однако, необходимо заново задать настройки и активизировать функцию Таймера, т.к. в случае сбоя подачи электроэнергии, Настройки Таймера на автоматический запуск и остановку работы кондиционера отменяются.